

くりあがり

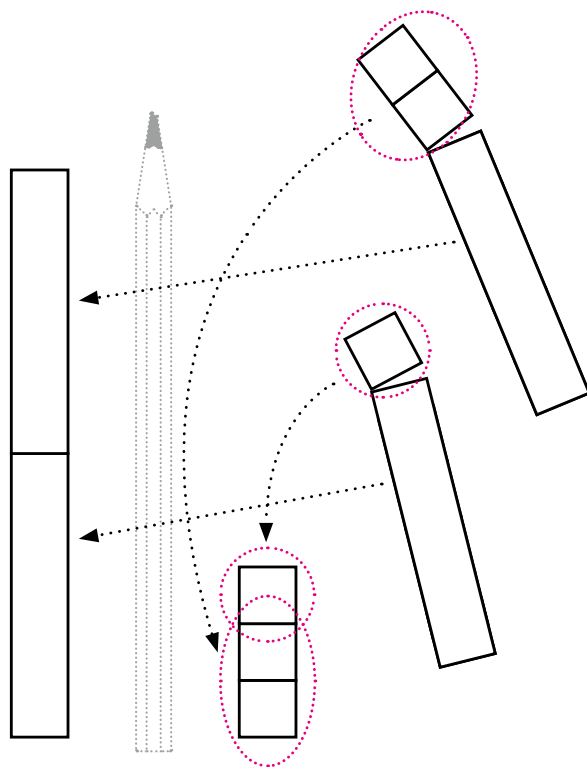

ねん くみ

なまえ

いくつといくつ

せんせいから 10のびんづめ^{たいる}タイルを 1まい いただきます。



このびんづめタイルの くぎりのいっかしよを
はさみできると いくつといくつに わかれますか。
きってみましょう。

もう1まい せんせいから 10のびんづめタイル
をいただいて べつのところを はさみで きりま
しょう。

こんどは いくつといくつに わかれましたか。

【もんだい 1】

せんせいから あとなんまいか 10のびんづめタイルをいただいて、べつのところを はさみで きることになります。

まえのペー^ージで つくったのもあわせて、ぜんぶでいくつの きりかた がありますか。



と

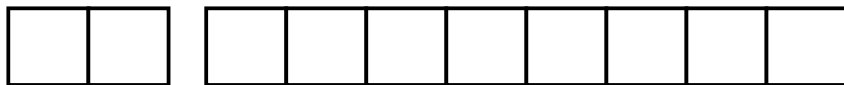

は 1つと かぞえます。

ア. 3つの きりかた がある () 人

イ. 5つの きりかた がある () 人

ウ. 10この きりかた がある () 人

《たしかめ》

タイルを きって たしかめましょう。

【もんだい 1 のこたえ】

5つの きりかたがあります。

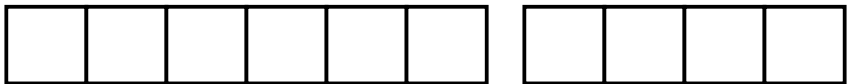
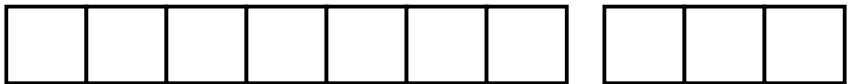

したのずは、まえのページのずのなかの 5のかたまりを かんづめタイルになおして わかりやすくしたものです。



10は 9と1 1と9

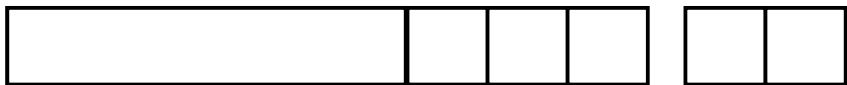

10は 8と2 2と8

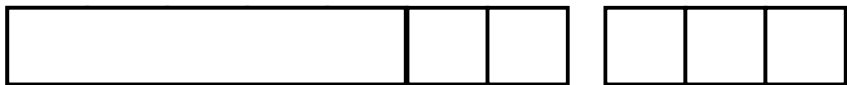

10は 7と3 3と7



10は 6と4 4と6



10は 5と5

【れんしゅう 1】

10のぼうタイルをつかっています。かくれているのはいくつですか。

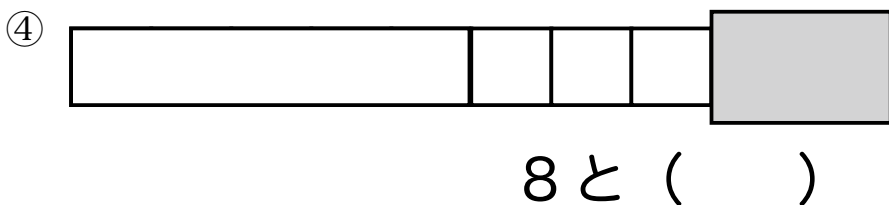
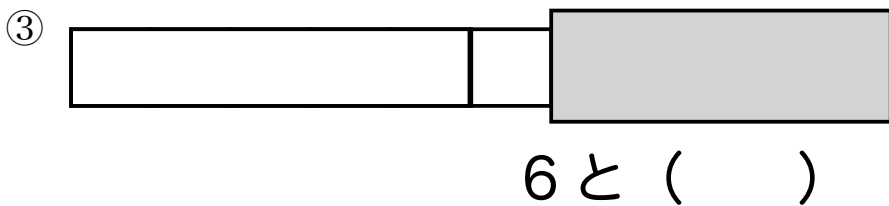
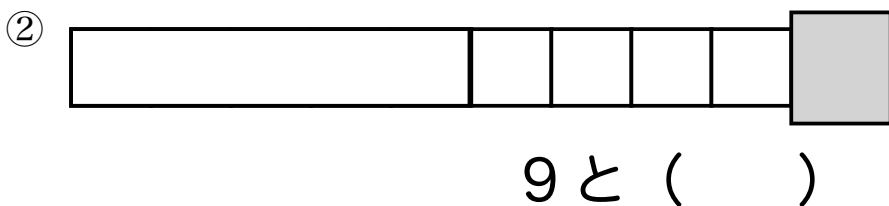
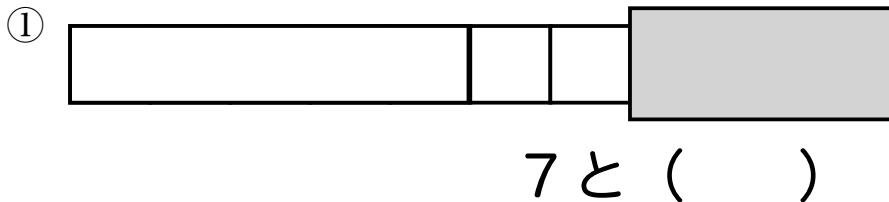

(1) 7 + 6 のけいさん

ここに 7えんと 6えんが あります。

7えんは、5えんだまと 1えんだま2まいです。



6えんは、5えんだまと 1えんだま1まいです。



あわせて なんえんになりますか。

さんすうせつと から 7えんと6えんを ようい
して、こたえを かんがえましょう。

かんたんな やりかたを みつけましょう。

このもんだいでは、

● 5 えんと 5 えんをいっしょにして 10 えん

● 1 えんの 2 まいと 1 まいをいっしょにして 3 えん

◎ 10 えんと 3 えんで 13 えん

というようにすると かんたんです。

こんどは、タイルでかんがえて みましょう。せんせいから 7 と 6 のタイルをいただきます。

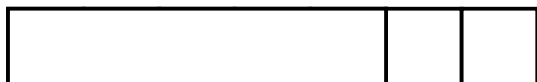

このタイルをきったり、くっつけたりして、たしざんをしてみましょう。

かんたんな やりかたを みつけましょう。

したのようになりますと かんたんです。

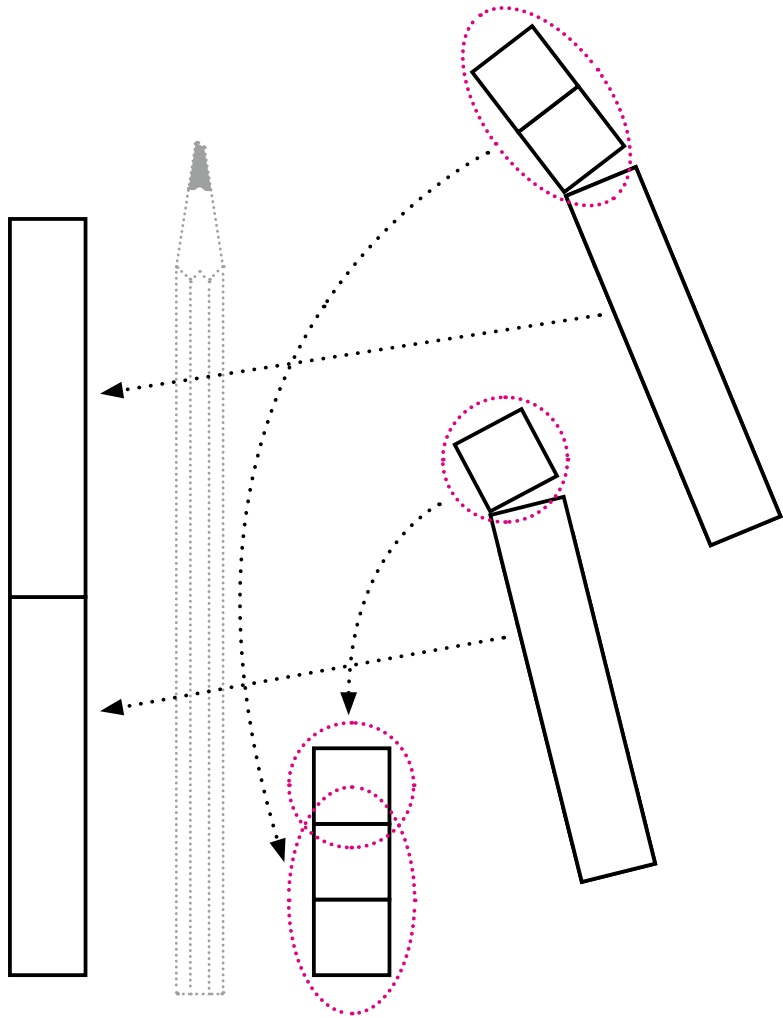

つくえのうえのタイルの 一のくらいと 十のく
らいのあいだに えんぴつをおいて くらいどりを
しましょう。

くりあがり

$7 + 6$ のけいさんでは、5と5で10になり、十のタイルになって 十のくらいにいけます。

このことを「くりあがり」といい、 $7 + 6$ のようなけいさんを「くりあがりのあるたしざん」といいます。($5 + 4$ のようなけいさんは くりあがりのないたしざんです。)

せんせいから 8と6のタイルをいただき、このタイルをきったり、くっつけたりして、たしざんを試みましょう。

このけいさんにも「くりあがり」があるでしょうか。

このけいさんにも 「くりあがり」 があります。
したのようになりますと かんたんです。

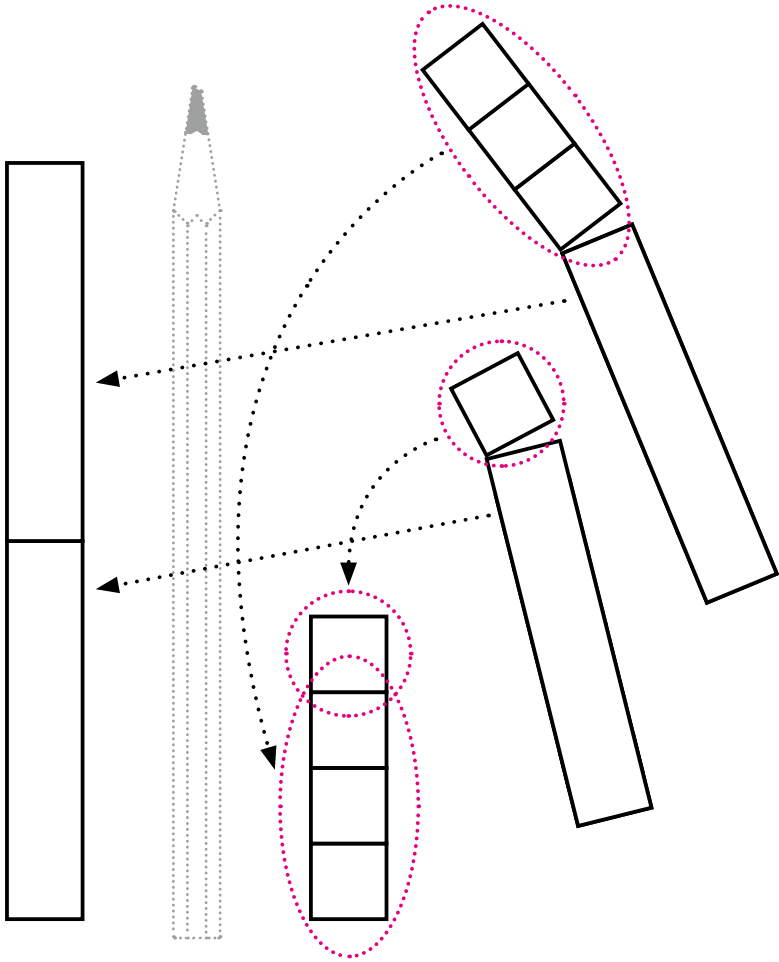

つくえのうえのタイルの 一のくらいと 十のく
らいのあいだに えんぴつをおいて くらいどりを
しましょう。

【れんしゅう 2】

せんせいから タイルをいただいて たしざんを
しましょう。〈れい〉のように けいさんのことばを
つかうと わかりやすくなります。

$$\langle \text{れい} \rangle \quad 6 + 7 = (\quad 13 \quad)$$

けいさんのことば

「6は5と1。7は5と2。5と5で10。十
タイルにへんしん。1ぽんくりあがり。バラが
1と2で3。あわせて13」

$$\textcircled{1} \quad 6 + 8 = (\quad \quad)$$

「6は○と○。8は○と○。5と5で10。十タイルにへんしん。
1ぽんくりあがり。バラが○と○で○。あわせて○」

$$\textcircled{2} \quad 7 + 7 = (\quad \quad)$$

「○は○と○。○は○と○。5と5で10。十タイルにへんしん。
1ぽんくりあがり。バラが○と○で○。あわせて○」

$$\textcircled{3} \quad 6 + 6 = (\quad \quad)$$

「○は○と○。○は○と○。5と5で10。十タイルにへんしん。
1ぽんくりあがり。バラが○と○で○。あわせて○」

【れんしゅう 2 のこたえ】

① $6 + 8 = (14)$

「6は5と1。8は5と3。5と5で10。＋
タイルにへんしん。1ぽんくりあがり。バラが
1と3で4。あわせて14」

② $7 + 7 = (14)$

「7は5と2。7は5と2。5と5で10。＋
タイルにへんしん。1ぽんくりあがり。バラが
2と2で4。あわせて14」

③ $6 + 6 = (12)$

「6は5と1。6は5と1。5と5で10。＋
タイルにへんしん。1ぽんくりあがり。バラが
1と1で2。あわせて12」

たてがきの けいさん

7 + 6を たてがきで けいさんしてみましょう。

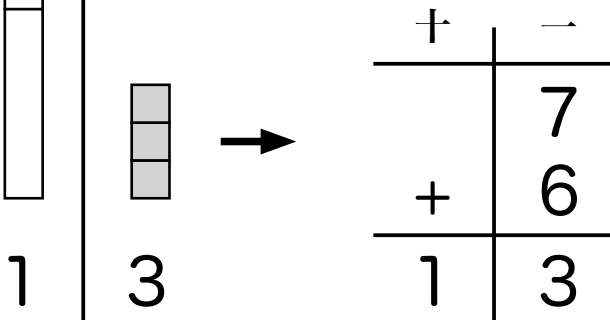
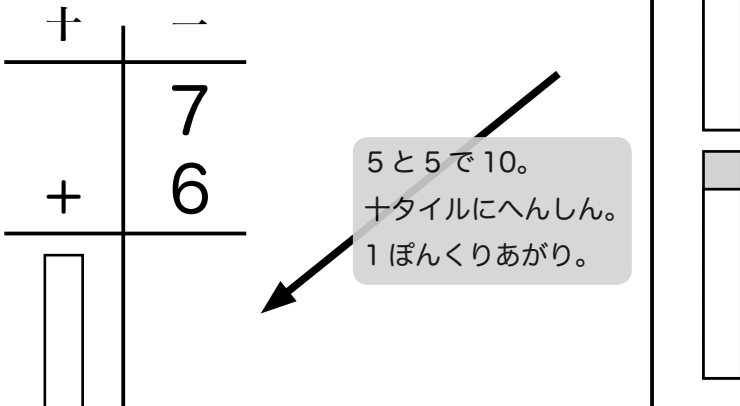
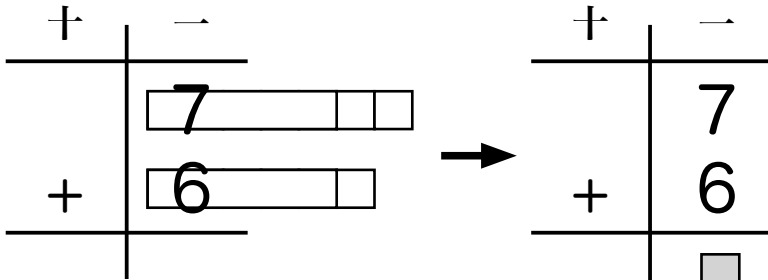

すうじだけで けいさんするには

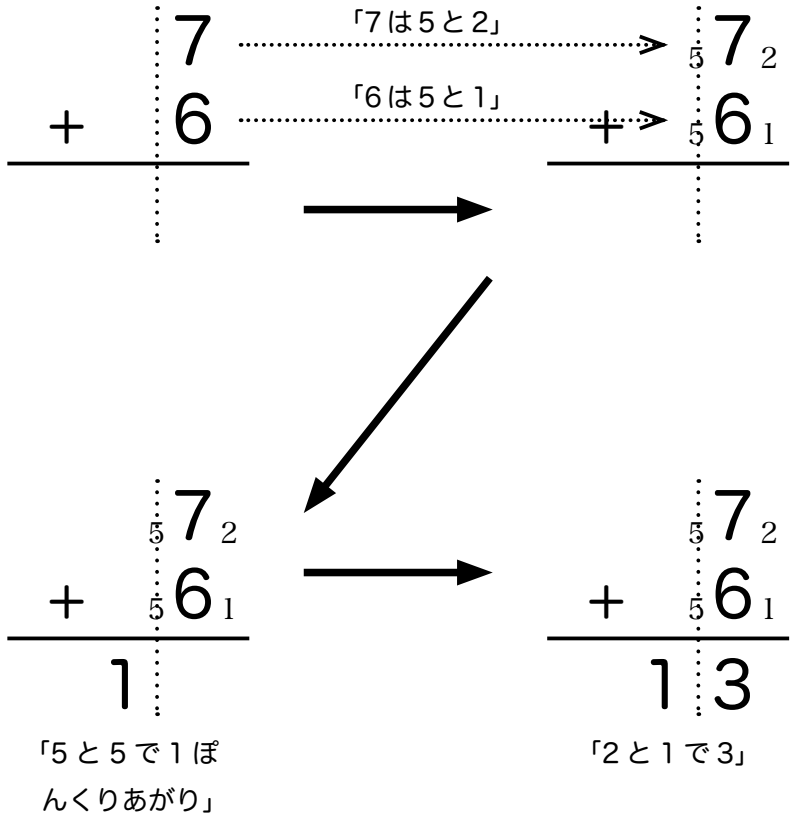

「 」のなかを けいさんのじゅんばんに こえにだしていってみましょう。

【れんしゅう 3】

ことばをいいながら ちいさいすうじをかいて
けいさんしましょう。

〈れい〉	7 ₂
	5
+	7 ₂
	5
<hr/>	
1	4
「7は5と2」「7は5と2」 「5と5で1ぽんくりあ がり」「2と2で4」	

①

	8
	5
+	6
<hr/>	
	5

②

	6
	5
+	6
<hr/>	
	5

③

	6
	5
+	7
<hr/>	
	5

④

	6
	5
+	8
<hr/>	
	5

⑤

	7
	5
+	6
<hr/>	
	5

【れんしゅう 3 のこたえ】

$$\begin{array}{r} \textcircled{1} \quad \begin{array}{c} \vdots \\ 5 \\ \vdots \end{array} \begin{array}{c} 8 \\ 3 \end{array} \\ + \quad \begin{array}{c} \vdots \\ 5 \\ \vdots \end{array} \begin{array}{c} 6 \\ 1 \end{array} \\ \hline \begin{array}{c} \vdots \\ 1 \\ \vdots \end{array} \begin{array}{c} 4 \end{array} \end{array}$$

「8は5と3」「6は5と1」
「5と5で1ぼんくりあがり」「3と1で4」

$$\begin{array}{r} \textcircled{2} \quad \begin{array}{c} \vdots \\ 5 \\ \vdots \end{array} \begin{array}{c} 6 \\ 1 \end{array} \\ + \quad \begin{array}{c} \vdots \\ 5 \\ \vdots \end{array} \begin{array}{c} 6 \\ 1 \end{array} \\ \hline \begin{array}{c} \vdots \\ 1 \\ \vdots \end{array} \begin{array}{c} 2 \end{array} \end{array}$$

「6は5と1」「6は5と1」
「5と5で1ぼんくりあがり」「1と1で2」

$$\begin{array}{r} \textcircled{3} \quad \begin{array}{c} \vdots \\ 5 \\ \vdots \end{array} \begin{array}{c} 6 \\ 1 \end{array} \\ + \quad \begin{array}{c} \vdots \\ 5 \\ \vdots \end{array} \begin{array}{c} 7 \\ 2 \end{array} \\ \hline \begin{array}{c} \vdots \\ 1 \\ \vdots \end{array} \begin{array}{c} 3 \end{array} \end{array}$$

「6は5と1」「7は5と2」
「5と5で1ぼんくりあがり」「1と2で3」

$$\begin{array}{r} \textcircled{4} \quad \begin{array}{c} \vdots \\ 5 \\ \vdots \end{array} \begin{array}{c} 6 \\ 1 \end{array} \\ + \quad \begin{array}{c} \vdots \\ 5 \\ \vdots \end{array} \begin{array}{c} 8 \\ 3 \end{array} \\ \hline \begin{array}{c} \vdots \\ 1 \\ \vdots \end{array} \begin{array}{c} 4 \end{array} \end{array}$$

「6は5と1」「8は5と3」
「5と5で1ぼんくりあがり」「1と3で4」

$$\begin{array}{r} \textcircled{5} \quad \begin{array}{c} \vdots \\ 5 \\ \vdots \end{array} \begin{array}{c} 7 \\ 2 \end{array} \\ + \quad \begin{array}{c} \vdots \\ 5 \\ \vdots \end{array} \begin{array}{c} 6 \\ 1 \end{array} \\ \hline \begin{array}{c} \vdots \\ 1 \\ \vdots \end{array} \begin{array}{c} 3 \end{array} \end{array}$$

「7は5と2」「6は5と1」
「5と5で1ぼんくりあがり」「2と1で3」

ここに 8えんと 6えんが あります。

8えんは、5えんだまと 1えんだま 3まいです。



6えんは、1えんだま 6まいです。

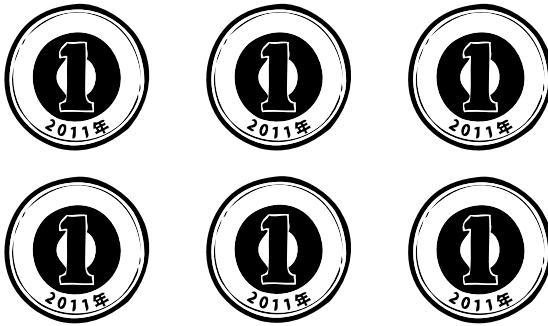

あわせて なんえんになりますか。

さんすうせつと から 8えんと6えんを ようい
して、こたえを かんがえましょう。

いろいろな やりかたを みつけましょう。

いろいろな やりかた

①

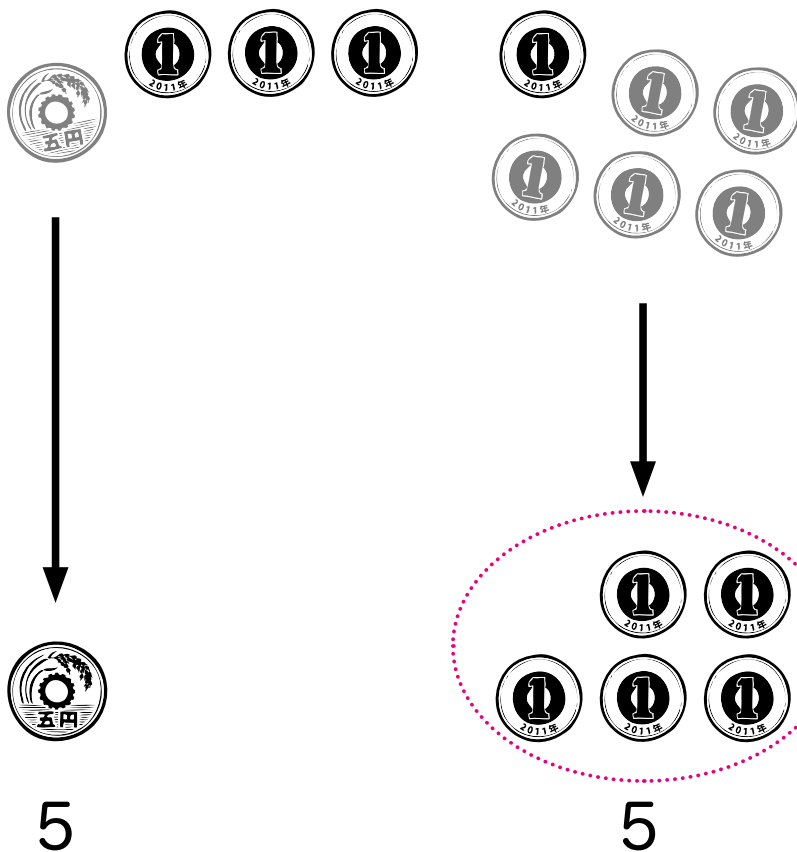

8えんからも 6えんからも 5をとりだして「5と5で10」をつくります。これまでの やりかたとおなじです。

②

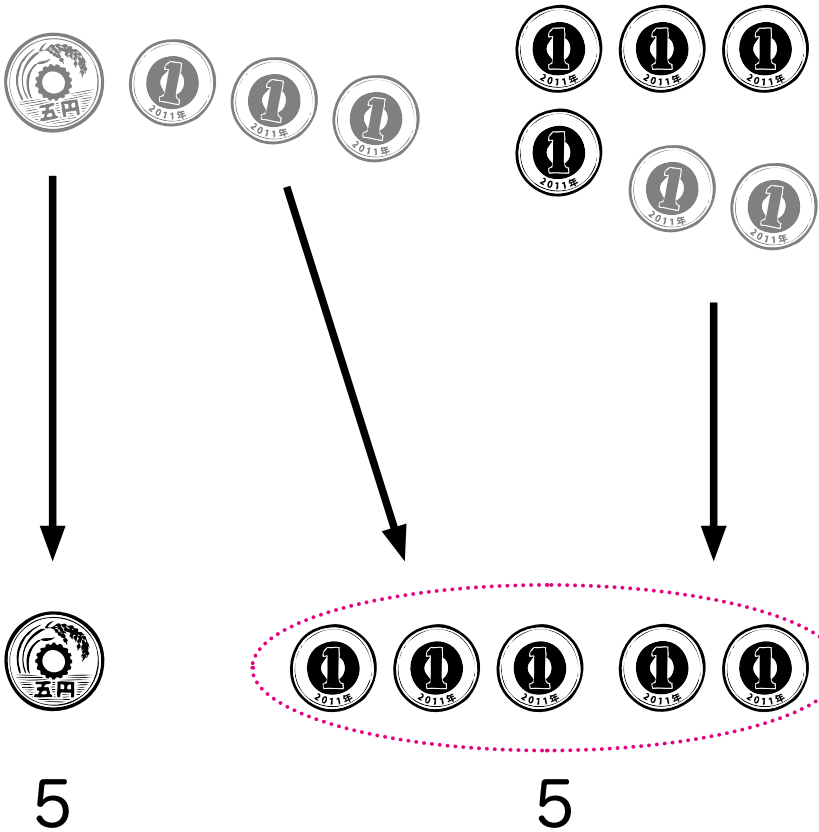

8えんの3と 6えんの2で 5をつくります。そして、「5と5で10」をつくります。

③

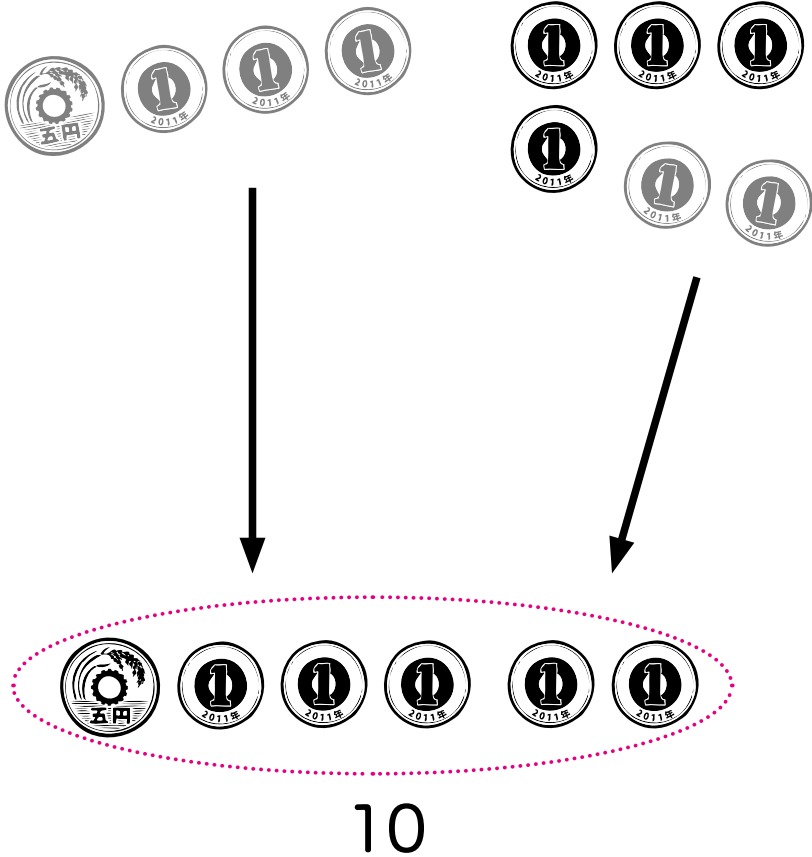

8えんはそのままに、6えんから2もつてくると、「いきなり10」になります。6えんのほうには4のこっているのので、1ぽん4こで14になります。

③の「いきなり10」のやりかたで、タイルと、たてがきのすうじのけいさんを かんがえてみましょう。

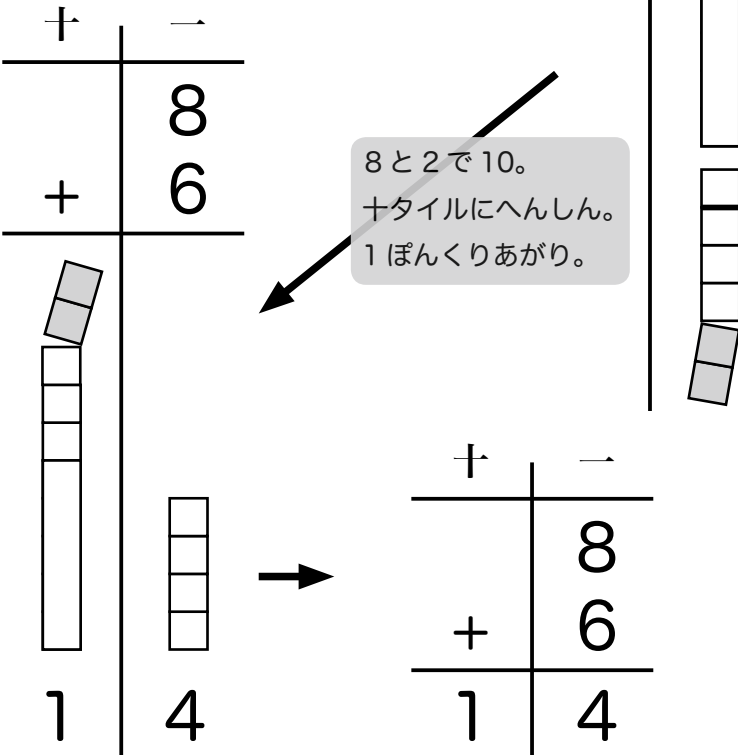
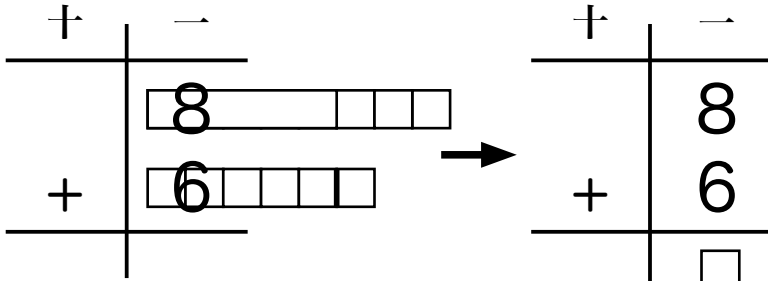

すうじで けいさんするには

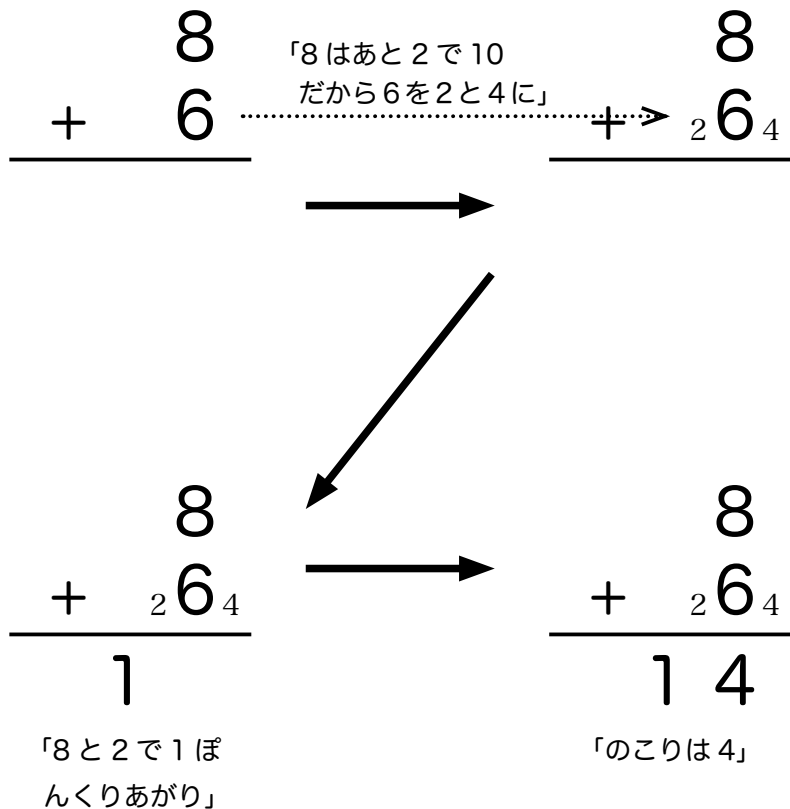

「 」のなかを けいさんのじゅんばんに こえにだしていってみましょう。

【れんしゅう 4】

ことばをいいながら ちいさいすうじをかいて
けいさんしましょう。

〈れい〉	$\begin{array}{r} \begin{array}{c} \text{6} \\ \vdots \\ \text{7} \end{array} \\ + \quad \begin{array}{c} \text{4} \\ \text{7} \\ \text{3} \end{array} \\ \hline \begin{array}{c} \text{1} \\ \text{3} \end{array} \end{array}$
	<p>「6と4で10」「7は4と3」「6と4で1ぽんくりあがり」「のこり3」</p>

①

$$\begin{array}{r} \begin{array}{c} \text{8} \\ \vdots \\ \text{6} \end{array} \\ + \\ \hline \end{array}$$

②

$$\begin{array}{r} \text{6} \\ + \text{8} \\ \hline \end{array}$$

③

$$\begin{array}{r} \text{7} \\ + \text{6} \\ \hline \end{array}$$

④

$$\begin{array}{r} \text{6} \\ + \text{6} \\ \hline \end{array}$$

⑤

$$\begin{array}{r} \text{7} \\ + \text{7} \\ \hline \end{array}$$

【れんしゅう 4 のこたえ】

$$\begin{array}{r} \textcircled{1} \quad \quad \quad \begin{array}{c} \vdots \\ 8 \\ \vdots \\ + \quad \begin{array}{c} \vdots \\ 2 \\ \vdots \end{array} \begin{array}{c} 6 \\ 4 \end{array} \\ \hline \begin{array}{c} \vdots \\ 1 \\ \vdots \end{array} \begin{array}{c} 4 \end{array} \end{array}$$

「8と2で10」「6は2と4」「8と2で1ぽんくりあがり」「のこり4」

$$\begin{array}{r} \textcircled{2} \quad \quad \quad \begin{array}{c} 6 \\ + \quad \begin{array}{c} 4 \\ 8 \\ 4 \end{array} \\ \hline 1 \quad 4 \end{array}$$

「6と4で10」「8は4と4」「6と4で1ぽんくりあがり」「のこり4」

$$\begin{array}{r} \textcircled{3} \quad \quad \quad \begin{array}{c} 7 \\ + \quad \begin{array}{c} 3 \\ 6 \\ 3 \end{array} \\ \hline 1 \quad 3 \end{array}$$

「7と3で10」「6は3と3」「7と3で1ぽんくりあがり」「のこり3」

$$\begin{array}{r} \textcircled{4} \quad \quad \quad \begin{array}{c} 6 \\ + \quad \begin{array}{c} 4 \\ 6 \\ 2 \end{array} \\ \hline 1 \quad 2 \end{array}$$

「6と4で10」「6は4と2」「6と4で1ぽんくりあがり」「のこり2」

$$\begin{array}{r} \textcircled{5} \quad \quad \quad \begin{array}{c} 7 \\ + \quad \begin{array}{c} 3 \\ 7 \\ 4 \end{array} \\ \hline 1 \quad 4 \end{array}$$

「7と3で10」「7は3と4」「7と3で1ぽんくりあがり」「のこり4」

(2) 7 + 5 のけいさん

せんせいから 7と5のタイルをいただいて、きつたり、くっつけたりして、たしざんをしましょう。

+	-
	<p>けいさんができたら このかみに タイルを はりましょう。 したには すうじを かきましょう。</p>

【こたえ】

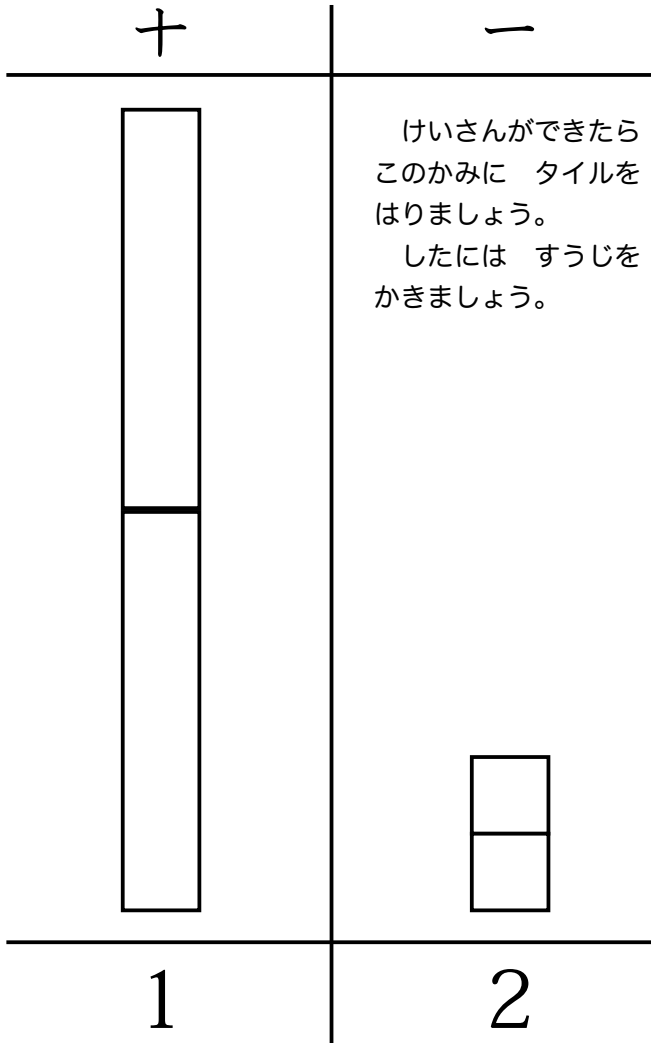

すうじで けいさんするには

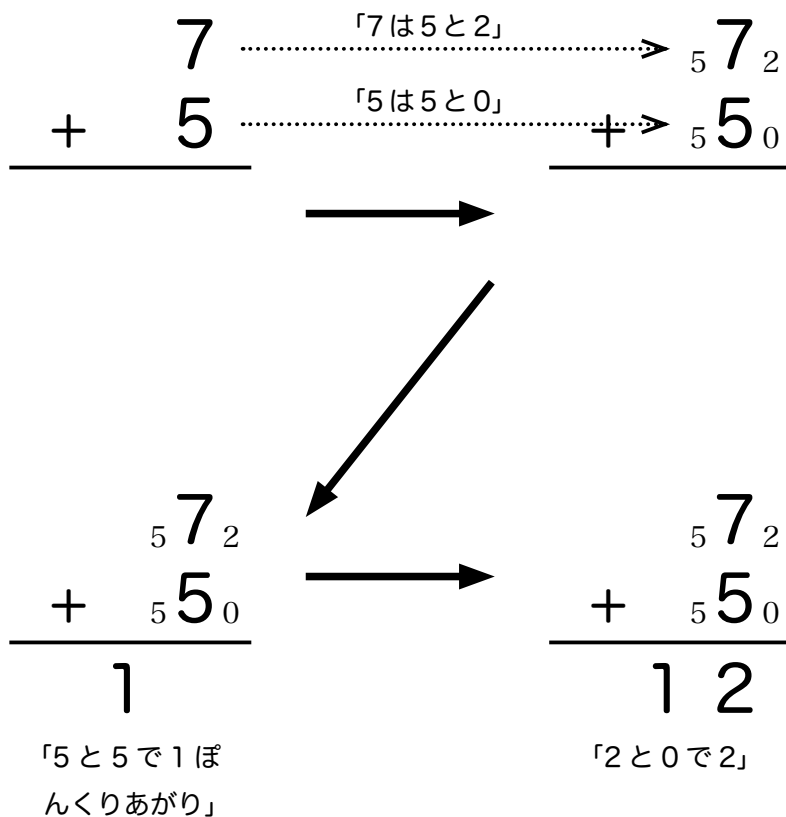

「 」のなかを けいさんのじゅんばんに こえにだしていってみましょう。

おなじ7+5でも、5をびんづめタイルにすると、「いきなり10」のけいさんもできます。

したのずで たしかめましょう。

$$\begin{array}{r} 7 \\ + \quad 3 \overset{5}{\underset{2}{5}} \\ \hline 12 \end{array}$$

「7と3で10」
「だから5を3と2にわけろ」
「7と3で1ぼんくりあがり」
「のこり2」

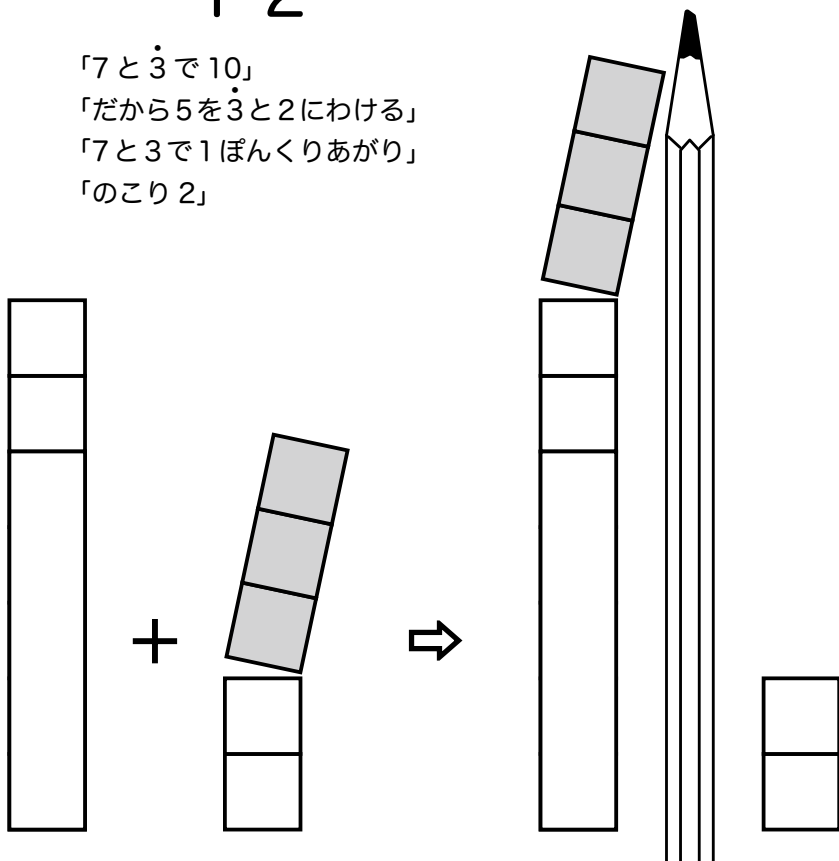

【れんしゅう 5】

「5と5で10」のやりかたと「いきなり10」のやりかたのりょうほうでけいさんしましょう。

「5と5で10」

〈れい〉

$$\begin{array}{r} \begin{array}{c} \text{5} \\ \vdots \\ 6 \end{array} \begin{array}{l} 1 \\ \\ \end{array} \\ + \begin{array}{c} \text{5} \\ \vdots \\ 5 \end{array} \begin{array}{l} \\ 0 \\ \end{array} \\ \hline 1 \begin{array}{c} \vdots \\ 1 \end{array} \end{array}$$

①

$$\begin{array}{r} \begin{array}{c} \vdots \\ 8 \end{array} \\ + \begin{array}{c} \vdots \\ 5 \end{array} \\ \hline \vdots \end{array}$$

②

$$\begin{array}{r} 9 \\ + 5 \\ \hline \end{array}$$

「いきなり10」

〈れい〉

$$\begin{array}{r} \begin{array}{c} \text{4} \\ \vdots \\ 6 \end{array} \begin{array}{l} \\ \\ \end{array} \\ + \begin{array}{c} \text{4} \\ \vdots \\ 5 \end{array} \begin{array}{l} \\ 1 \\ \end{array} \\ \hline 1 \begin{array}{c} \vdots \\ 1 \end{array} \end{array}$$

①

$$\begin{array}{r} \begin{array}{c} \vdots \\ 8 \end{array} \\ + \begin{array}{c} \vdots \\ 5 \end{array} \\ \hline \vdots \end{array}$$

②

$$\begin{array}{r} 9 \\ + 5 \\ \hline \end{array}$$

【れんしゅう 5 のこたえ】

「5 と 5 で 10」

①

$$\begin{array}{r}
 \begin{array}{c} \dots \\ 5 \\ \dots \end{array} 8_3 \\
 + \begin{array}{c} \dots \\ 5 \\ \dots \end{array} 5_0 \\
 \hline
 1 \begin{array}{c} \dots \\ 3 \\ \dots \end{array}
 \end{array}$$

②

$$\begin{array}{r}
 \begin{array}{c} 5 \\ 9_4 \end{array} \\
 + \begin{array}{c} 5 \\ 5_0 \end{array} \\
 \hline
 1 \quad 4
 \end{array}$$

「いきなり 10」

①

$$\begin{array}{r}
 \begin{array}{c} \dots \\ 2 \\ \dots \end{array} 8 \\
 + \begin{array}{c} \dots \\ 2 \\ \dots \end{array} 5_3 \\
 \hline
 1 \begin{array}{c} \dots \\ 3 \\ \dots \end{array}
 \end{array}$$

②

$$\begin{array}{r}
 \begin{array}{c} 1 \\ 9 \end{array} \\
 + \begin{array}{c} 1 \\ 5_4 \end{array} \\
 \hline
 1 \quad 4
 \end{array}$$

【れんしゅう 5 のつづき】

「5 と 5 で 10」

$$\begin{array}{r} \textcircled{3} \quad 5 \\ + \quad 8 \\ \hline \end{array}$$

$$\begin{array}{r} \textcircled{4} \quad 5 \\ + \quad 6 \\ \hline \end{array}$$

$$\begin{array}{r} \textcircled{5} \quad 5 \\ + \quad 7 \\ \hline \end{array}$$

$$\begin{array}{r} \textcircled{6} \quad 5 \\ + \quad 9 \\ \hline \end{array}$$

「いきなり 10」

$$\begin{array}{r} \textcircled{3} \quad 5 \\ + \quad 8 \\ \hline \end{array}$$

$$\begin{array}{r} \textcircled{4} \quad 5 \\ + \quad 6 \\ \hline \end{array}$$

$$\begin{array}{r} \textcircled{5} \quad 5 \\ + \quad 7 \\ \hline \end{array}$$

$$\begin{array}{r} \textcircled{6} \quad 5 \\ + \quad 9 \\ \hline \end{array}$$

【れんしゅう 5 のつづきのこたえ】

「5 と 5 で 10」

$$\begin{array}{r} \textcircled{3} \quad \quad 5 \quad 5_0 \\ + \quad 5 \quad 8_3 \\ \hline \quad 1 \quad 3 \end{array}$$

$$\begin{array}{r} \textcircled{4} \quad \quad 5 \quad 5_0 \\ + \quad 5 \quad 6_1 \\ \hline \quad 1 \quad 1 \end{array}$$

$$\begin{array}{r} \textcircled{5} \quad \quad 5 \quad 5_0 \\ + \quad 5 \quad 7_2 \\ \hline \quad 1 \quad 2 \end{array}$$

$$\begin{array}{r} \textcircled{6} \quad \quad 5 \quad 5_0 \\ + \quad 5 \quad 9_4 \\ \hline \quad 1 \quad 4 \end{array}$$

「いきなり 10」

$$\begin{array}{r} \textcircled{3} \quad \quad 5 \\ + \quad 5 \quad 8_3 \\ \hline \quad 1 \quad 3 \end{array}$$

$$\begin{array}{r} \textcircled{4} \quad \quad 5 \\ + \quad 5 \quad 6_1 \\ \hline \quad 1 \quad 1 \end{array}$$

$$\begin{array}{r} \textcircled{5} \quad \quad 5 \\ + \quad 5 \quad 7_2 \\ \hline \quad 1 \quad 2 \end{array}$$

$$\begin{array}{r} \textcircled{6} \quad \quad 5 \\ + \quad 5 \quad 9_4 \\ \hline \quad 1 \quad 4 \end{array}$$

(3) 9 + 8 のけいさん

せんせいから 9 と 8 のタイルをいただいて、きつたり、くっつけたりして、たしざんをしましょう。

+	-
	<p>けいさんができたら このかみに タイルを はりましょう。 したには すうじを かきましょう。</p>

【こたえ】

3つの やりかたが あります。

〈その1〉 どちらも 5で きる。

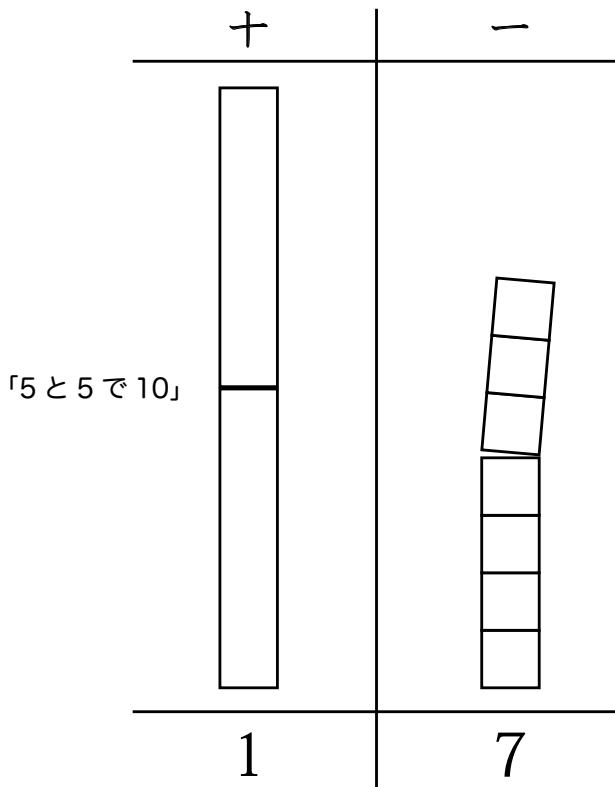
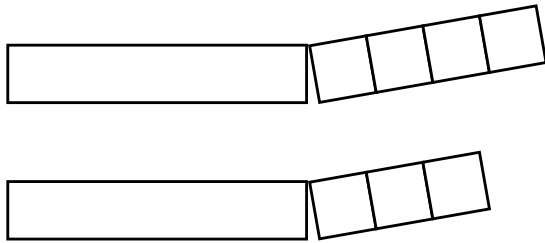

〈その2〉 8のほうを 1と7に きりわける。

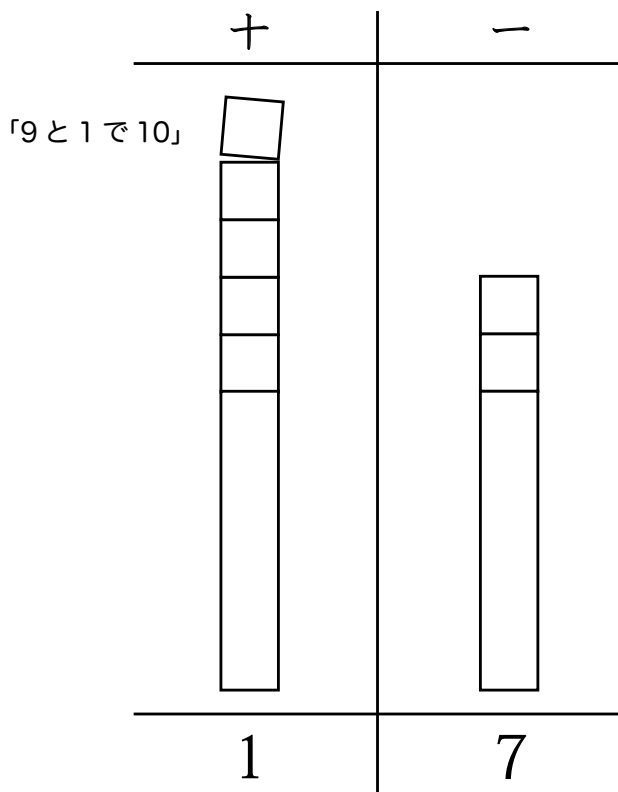
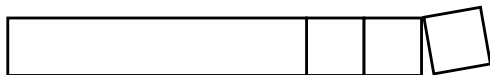

〈その3〉 9のほうを 2と7に きりわける。

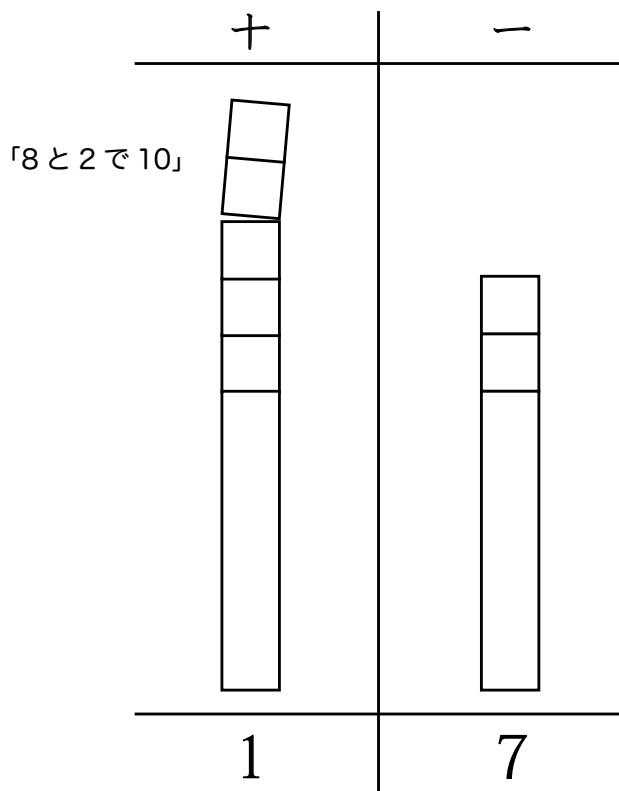
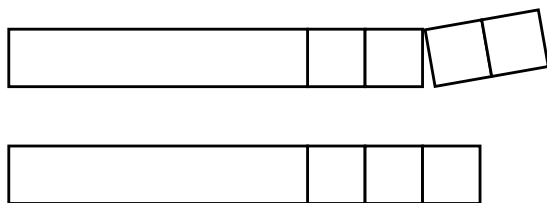

〈その1〉を すうじで けいさんするには

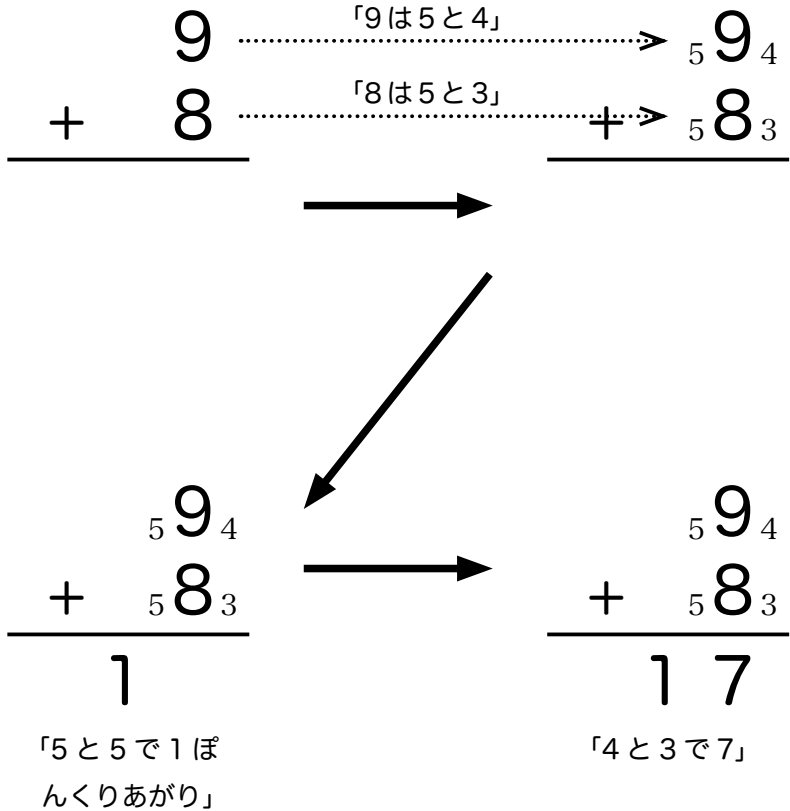

「 」のなかを けいさんのじゅんばんに こえにだしていってみましょう。

〈その2〉を すうじで けいさんするには

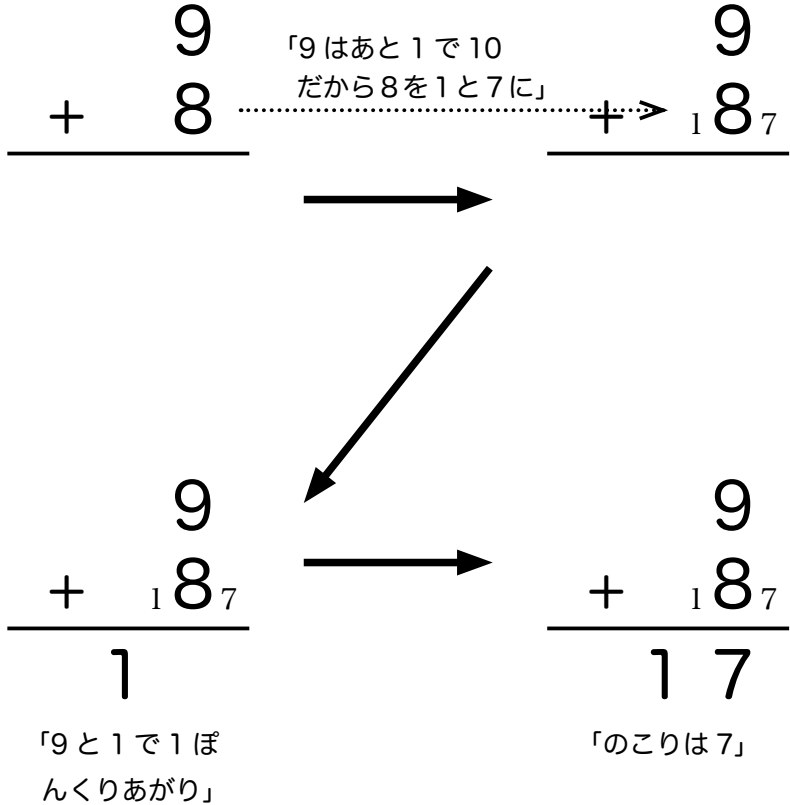

「 」のなかを けいさんのじゅんばんに こえにだしていってみましょう。

〈その3〉を すうじで けいさんするには

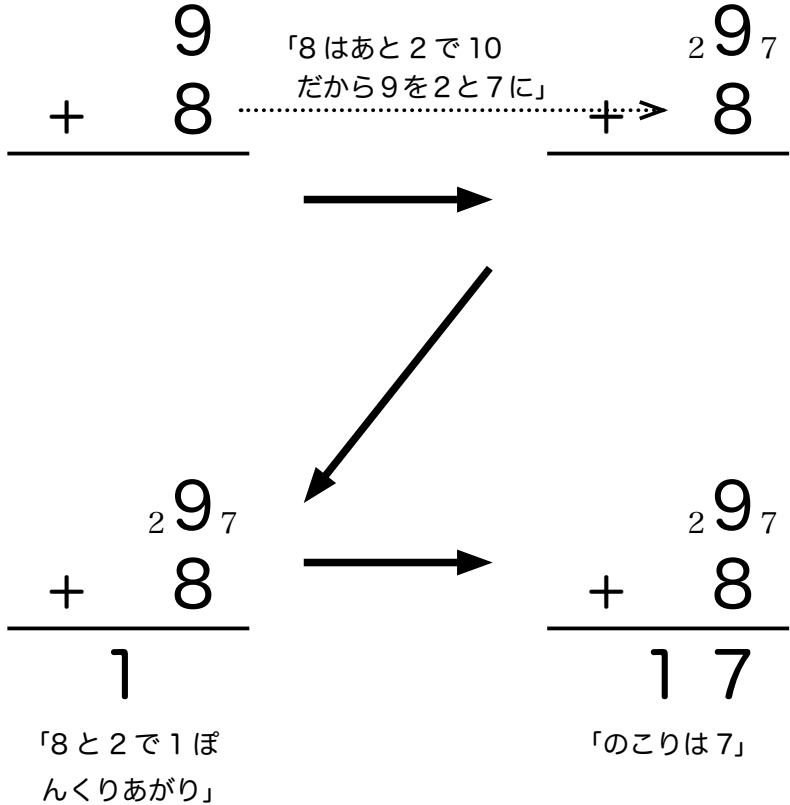

〈その3〉と〈その2〉はどちらも「いきなり10」のやりかたなので、これからは、〈その1〉と〈その2〉のやりかただけで、せつめいします。

【れんしゅう 6】

「5と5で10」のやりかたと 「いきなり10」のやりかたの りょうほうで けいさんしましょう。

「5と5で10」

〈れい〉

$$\begin{array}{r} \begin{array}{c} \text{5} \\ \vdots \\ 9_4 \\ \text{5} \end{array} \\ + \begin{array}{c} \text{5} \\ \vdots \\ 7_2 \\ \text{5} \end{array} \\ \hline 1 \begin{array}{c} \vdots \\ 6 \end{array} \end{array}$$

①

$$\begin{array}{r} \begin{array}{c} \vdots \\ 9 \\ \vdots \end{array} \\ + \begin{array}{c} \vdots \\ 9 \\ \vdots \end{array} \\ \hline \vdots \end{array}$$

②

$$\begin{array}{r} 8 \\ + 8 \\ \hline \end{array}$$

「いきなり10」

〈れい〉

$$\begin{array}{r} \begin{array}{c} \vdots \\ 9 \\ \text{1} \end{array} \\ + \begin{array}{c} \vdots \\ 7_6 \\ \text{1} \end{array} \\ \hline 1 \begin{array}{c} \vdots \\ 6 \end{array} \end{array}$$

①

$$\begin{array}{r} \begin{array}{c} \vdots \\ 9 \\ \vdots \end{array} \\ + \begin{array}{c} \vdots \\ 9 \\ \vdots \end{array} \\ \hline \vdots \end{array}$$

②

$$\begin{array}{r} 8 \\ + 8 \\ \hline \end{array}$$

【れんしゅう 6 のこたえ】

「5と5で10」

①

$$\begin{array}{r} \begin{array}{c} \dots \\ 5 \\ \dots \end{array} 9_4 \\ + \begin{array}{c} \dots \\ 5 \\ \dots \end{array} 9_4 \\ \hline 1 \begin{array}{c} \dots \\ 8 \\ \dots \end{array} \end{array}$$

②

$$\begin{array}{r} \begin{array}{c} 5 \\ \dots \end{array} 8_3 \\ + \begin{array}{c} 5 \\ \dots \end{array} 8_3 \\ \hline 1 \begin{array}{c} \dots \\ 6 \\ \dots \end{array} \end{array}$$

「いきなり10」

①

$$\begin{array}{r} \begin{array}{c} \dots \\ 1 \\ \dots \end{array} 9_8 \\ + \begin{array}{c} \dots \\ 1 \\ \dots \end{array} 9_8 \\ \hline 1 \begin{array}{c} \dots \\ 8 \\ \dots \end{array} \end{array}$$

②

$$\begin{array}{r} \begin{array}{c} 2 \\ \dots \end{array} 8_6 \\ + \begin{array}{c} 2 \\ \dots \end{array} 8_6 \\ \hline 1 \begin{array}{c} \dots \\ 6 \\ \dots \end{array} \end{array}$$

【れんしゅう 6 のつづき】

「5と5で10」

$$\begin{array}{r} \textcircled{3} \quad \quad 7 \\ + \quad \quad 9 \\ \hline \end{array}$$

$$\begin{array}{r} \textcircled{4} \quad \quad 8 \\ + \quad \quad 9 \\ \hline \end{array}$$

$$\begin{array}{r} \textcircled{5} \quad \quad 9 \\ + \quad \quad 8 \\ \hline \end{array}$$

「いきなり 10」

$$\begin{array}{r} \textcircled{3} \quad \quad 7 \\ + \quad \quad 9 \\ \hline \end{array}$$

$$\begin{array}{r} \textcircled{4} \quad \quad 8 \\ + \quad \quad 9 \\ \hline \end{array}$$

$$\begin{array}{r} \textcircled{5} \quad \quad 9 \\ + \quad \quad 8 \\ \hline \end{array}$$

【れんしゅう 6 のつづきのこたえ】

「5と5で10」

$$\begin{array}{r} \textcircled{3} \quad \quad 5 \ 7 \ 2 \\ + \quad 5 \ 9 \ 4 \\ \hline 1 \ 6 \end{array}$$

$$\begin{array}{r} \textcircled{4} \quad \quad 5 \ 8 \ 3 \\ + \quad 5 \ 9 \ 4 \\ \hline 1 \ 7 \end{array}$$

$$\begin{array}{r} \textcircled{5} \quad \quad 5 \ 9 \ 4 \\ + \quad 5 \ 8 \ 3 \\ \hline 1 \ 7 \end{array}$$

「いきなり 10」

$$\begin{array}{r} \textcircled{3} \quad \quad \quad 7 \\ + \quad 3 \ 9 \ 6 \\ \hline 1 \ 6 \end{array}$$

$$\begin{array}{r} \textcircled{4} \quad \quad \quad 8 \\ + \quad 2 \ 9 \ 7 \\ \hline 1 \ 7 \end{array}$$

$$\begin{array}{r} \textcircled{5} \quad \quad \quad 9 \\ + \quad 1 \ 8 \ 7 \\ \hline 1 \ 7 \end{array}$$

(4) 9 + 6 のけいさん

せんせいから 9 と 6 のタイルをいただいて、きつたり、くっつけたりして、たしざんをしましょう。

+	-
	<p>けいさんができたら このかみに タイルを はりましょう。 したには すうじを かきましょう。</p>

【こたえ】

2つの やりかたが あります。

〈その1〉 どちらも 5で きる。

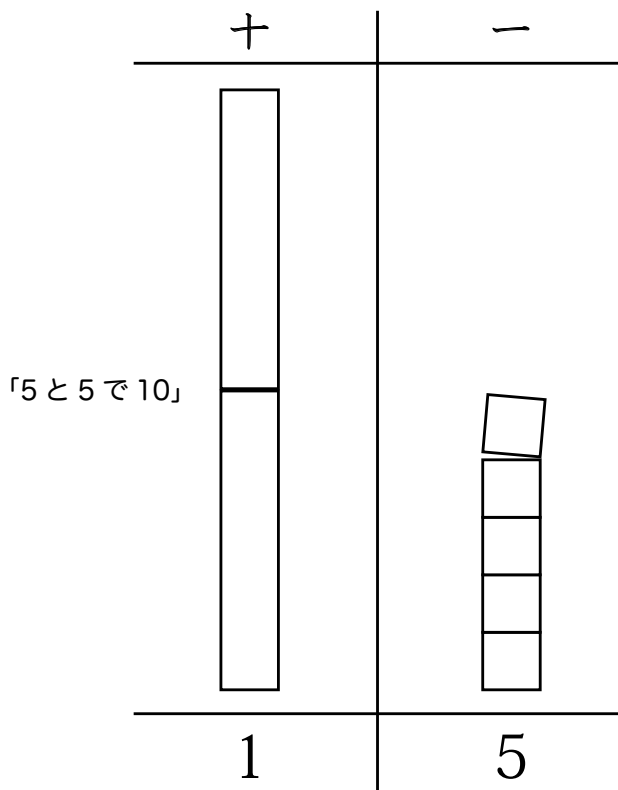

〈その2〉 6のほうを 1と5に きりわける。

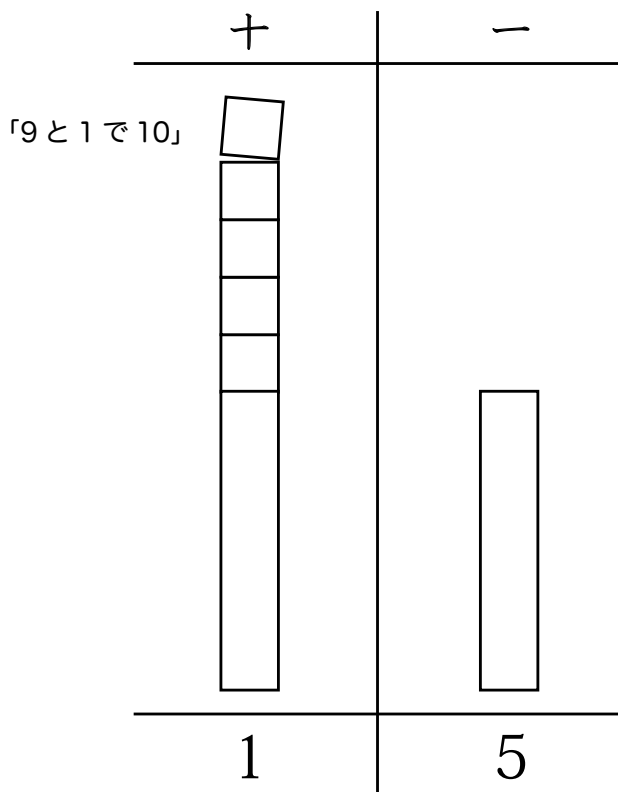
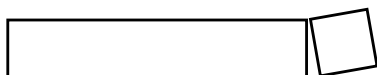
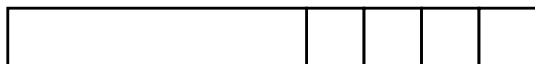

〈その1〉を すうじで けいさんするには

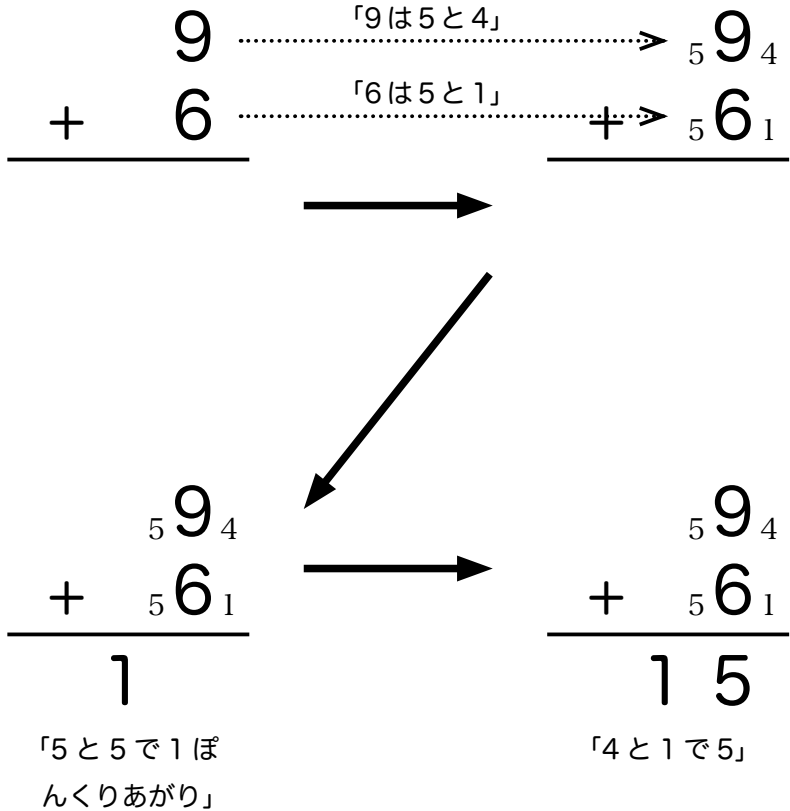

「 」のなかを けいさんのじゅんばんに こえにだしていってみましょう。

〈その2〉を すうじで けいさんするには

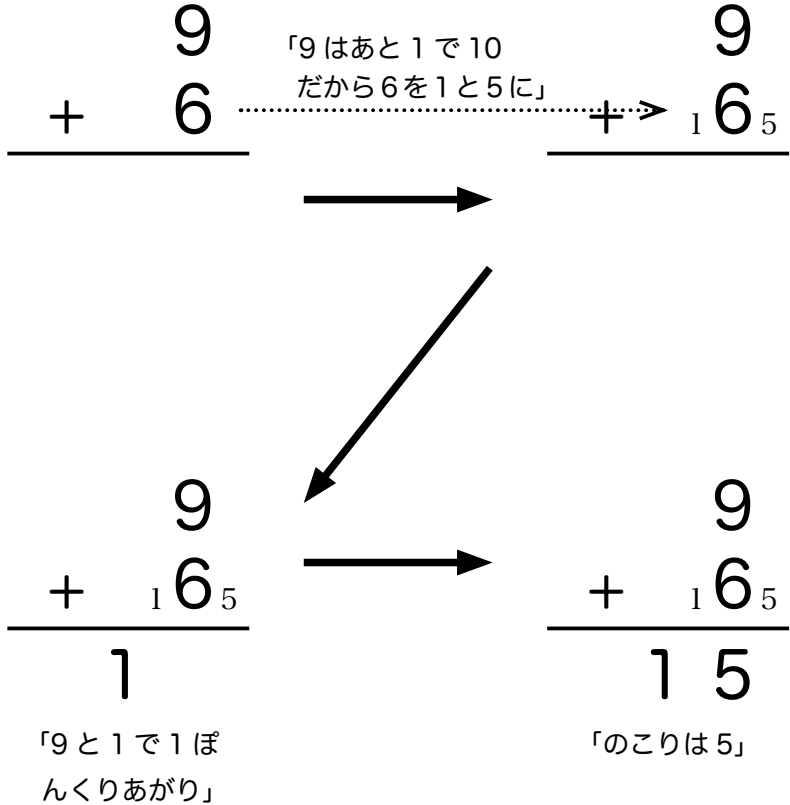

「 」のなかを けいさんのじゅんばんに こえにだしていってみましょう。

【れんしゅう 7 のこたえ】

「5 と 5 で 10」

①

$$\begin{array}{r} \text{①} \\ + \text{⑤} \\ \hline 10 \end{array}$$

①

$$\begin{array}{r} 6_1 \\ + 9_4 \\ \hline 15 \end{array}$$

②

$$\begin{array}{r} 7_2 \\ + 8_3 \\ \hline 15 \end{array}$$

「いきなり 10」

①

$$\begin{array}{r} \text{①} \\ + \text{④} \\ \hline 10 \end{array}$$

①

$$\begin{array}{r} 6 \\ + 9_5 \\ \hline 15 \end{array}$$

②

$$\begin{array}{r} 7 \\ + 8_5 \\ \hline 15 \end{array}$$

(5) $9 + 3$ のけいさん

せんせいから 9 と 3 のタイルをいただいて、きつたり、くっつけたりして、たしざんをしましょう。

+	-
	<p>けいさんができたら このかみに タイルを はりましょう。 したには すうじを かきましょう。</p>

【こたえ】

2つの やりかたが あります。

〈その1〉 2つめの 5を つくる。

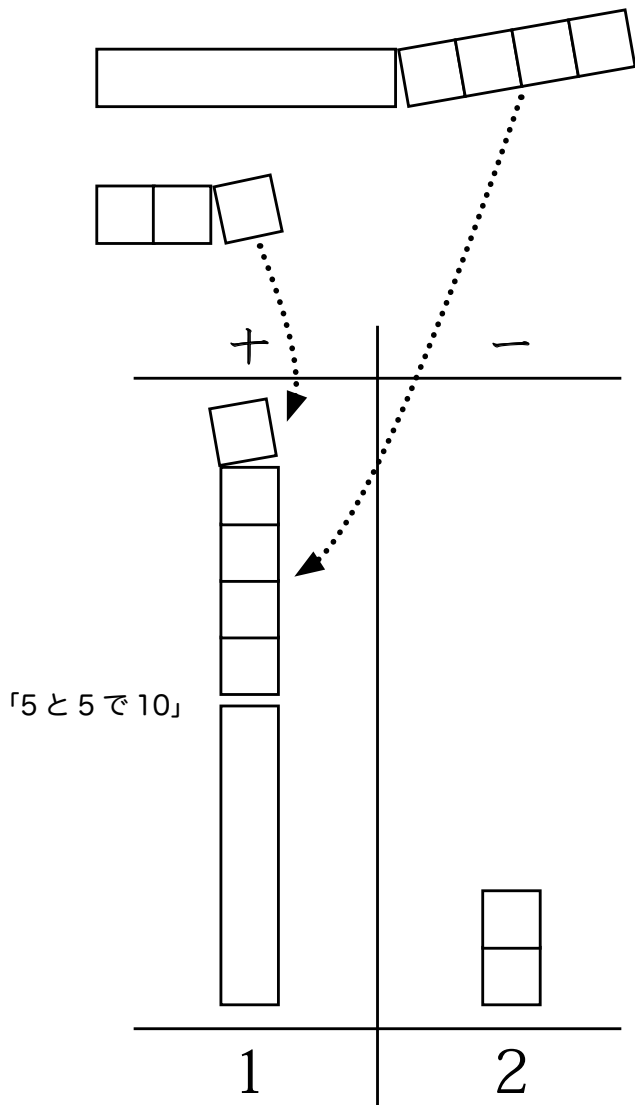

〈その2〉 3のほうを 1と2に きりわける。

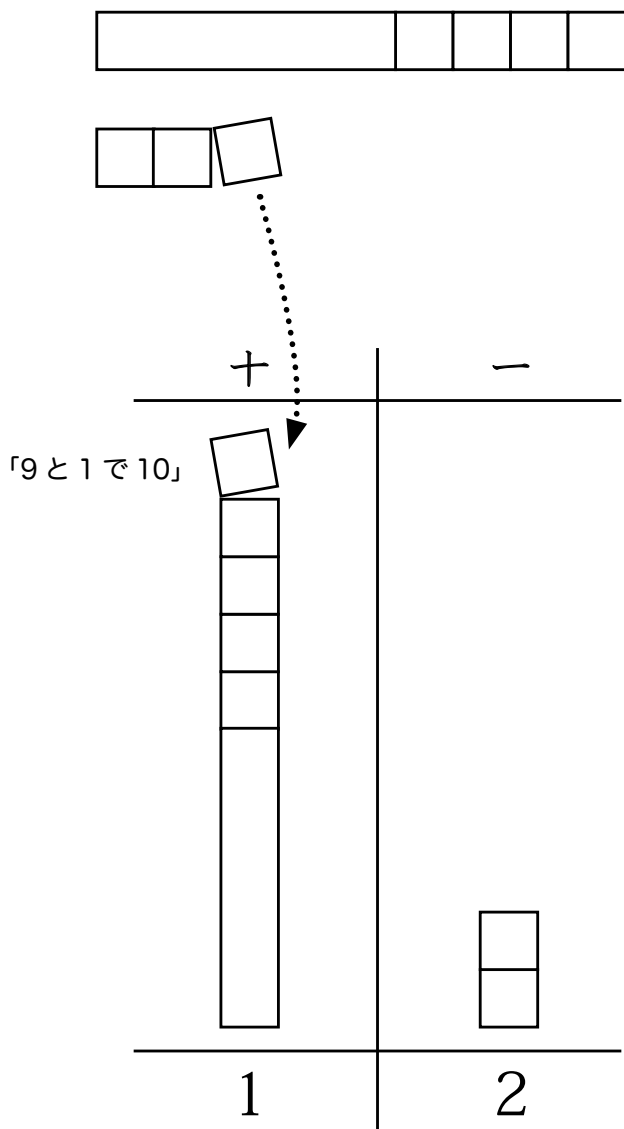

〈その1〉を すうじで けいさんするには

$$\begin{array}{r}
 9 \\
 + 3 \\
 \hline
 \end{array}
 \begin{array}{l}
 \xrightarrow{\text{「9は5と4」}} \\
 \xrightarrow{\text{「4はあと1で5
だから3を1と2に」}}
 \end{array}
 \begin{array}{r}
 5 \ 9_4 \\
 + 1 \ 3_2 \\
 \hline
 \end{array}$$

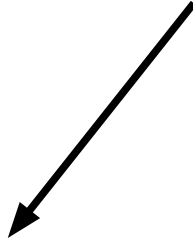

$$\begin{array}{r}
 5 \ 9_4 \\
 + 1 \ 3_2 \\
 \hline
 1
 \end{array}$$

「4と1で5 その5と
5で1ぽんくりあがり」



$$\begin{array}{r}
 5 \ 9_4 \\
 + 1 \ 3_2 \\
 \hline
 1 \ 2
 \end{array}$$

「のこりは2」

「 」のなかを けいさんのじゅんばんに こえにだしていってみましょう。

〈その2〉を すうじで けいさんするには

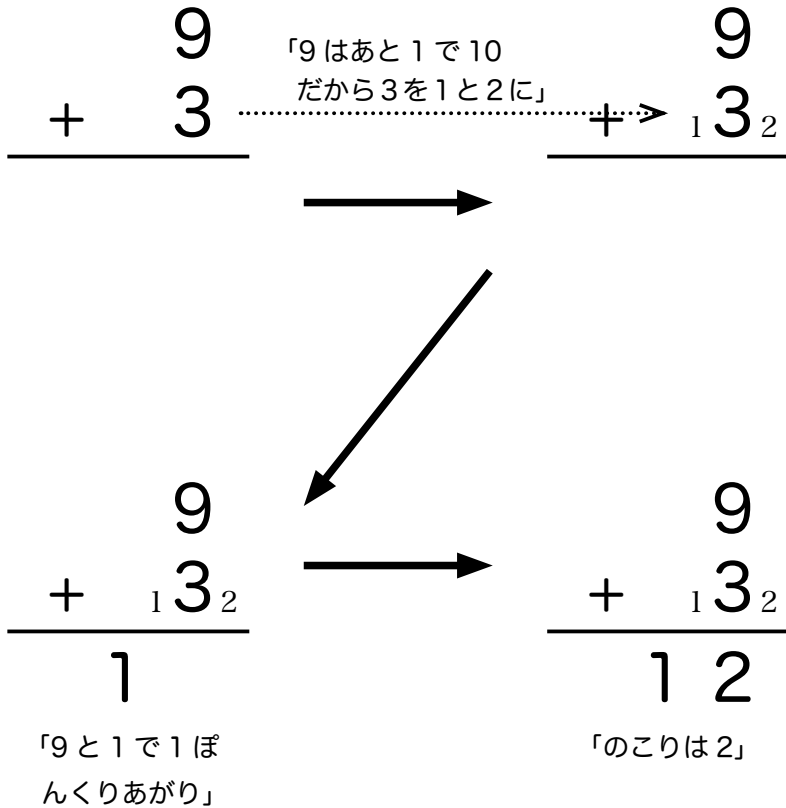

「 」のなかを けいさんのじゅんばんに こえにだしていってみましょう。

【れんしゅう 8】

「5と5で10」のやりかたと「いきなり10」のやりかたのりょうほうでけいさんしましょう。

「5と5で10」

$$\begin{array}{r} \text{〈れい〉} \\ \begin{array}{r} \overset{\cdot\cdot\cdot\cdot\cdot}{5} 9_4 \\ + \quad \overset{\cdot\cdot\cdot\cdot\cdot}{1} 2_1 \\ \hline 1 \overset{\cdot\cdot\cdot\cdot\cdot}{1} \end{array} \end{array}$$

$$\begin{array}{r} \text{①} \\ \begin{array}{r} \overset{\cdot\cdot\cdot\cdot\cdot}{9} \\ + \quad \overset{\cdot\cdot\cdot\cdot\cdot}{4} \\ \hline \end{array} \end{array}$$

$$\begin{array}{r} \text{②} \\ \begin{array}{r} 8 \\ + \quad 3 \\ \hline \end{array} \end{array}$$

「いきなり10」

$$\begin{array}{r} \text{〈れい〉} \\ \begin{array}{r} \overset{\cdot\cdot\cdot\cdot\cdot}{9} \\ + \quad \overset{\cdot\cdot\cdot\cdot\cdot}{1} 2_1 \\ \hline 1 \overset{\cdot\cdot\cdot\cdot\cdot}{1} \end{array} \end{array}$$

$$\begin{array}{r} \text{①} \\ \begin{array}{r} \overset{\cdot\cdot\cdot\cdot\cdot}{9} \\ + \quad \overset{\cdot\cdot\cdot\cdot\cdot}{4} \\ \hline \end{array} \end{array}$$

$$\begin{array}{r} \text{②} \\ \begin{array}{r} 8 \\ + \quad 3 \\ \hline \end{array} \end{array}$$

【れんしゅう 8 のこたえ】

「5 と 5 で 10」

①

$$\begin{array}{r} \text{①} \\ \begin{array}{r} \overset{\cdot\cdot\cdot}{5} 9_4 \\ + \overset{\cdot\cdot\cdot}{1} 4_3 \\ \hline 1 \overset{\cdot\cdot\cdot}{3} \end{array} \end{array}$$

②

$$\begin{array}{r} \text{②} \\ \begin{array}{r} \overset{5}{} 8_3 \\ + \overset{2}{} 3_1 \\ \hline 1 1 \end{array} \end{array}$$

「いきなり 10」

①

$$\begin{array}{r} \text{①} \\ \begin{array}{r} \overset{\cdot\cdot\cdot}{} 9 \\ + \overset{\cdot\cdot\cdot}{1} 4_3 \\ \hline 1 \overset{\cdot\cdot\cdot}{3} \end{array} \end{array}$$

②

$$\begin{array}{r} \text{②} \\ \begin{array}{r} 8 \\ + \overset{2}{} 3_1 \\ \hline 1 1 \end{array} \end{array}$$

【れんしゅう 8 のつづき】

「5 と 5 で 10」

$$\begin{array}{r} \textcircled{3} \quad \quad 8 \\ + \quad \quad 4 \\ \hline \end{array}$$

$$\begin{array}{r} \textcircled{4} \quad \quad 7 \\ + \quad \quad 4 \\ \hline \end{array}$$

$$\begin{array}{r} \textcircled{5} \quad \quad 4 \\ + \quad 5 \quad 7 \quad 2 \quad \leftarrow \text{さきに} \\ \hline \quad \quad \quad \quad \quad \text{かんがえる} \end{array}$$

$$\begin{array}{r} \textcircled{6} \quad \quad 3 \\ + \quad \quad 8 \\ \hline \end{array} \quad \leftarrow \text{さきに} \\ \text{かんがえる}$$

「いきなり 10」

$$\begin{array}{r} \textcircled{3} \quad \quad 8 \\ + \quad \quad 4 \\ \hline \end{array}$$

$$\begin{array}{r} \textcircled{4} \quad \quad 7 \\ + \quad \quad 4 \\ \hline \end{array}$$

$$\begin{array}{r} \textcircled{5} \quad \quad 4 \\ + \quad \quad 7 \\ \hline \end{array}$$

$$\begin{array}{r} \textcircled{6} \quad \quad 3 \\ + \quad \quad 8 \\ \hline \end{array}$$

【れんしゅう 8 のつづきのこたえ】

「5 と 5 で 10」

$$\begin{array}{r} \textcircled{3} \quad \quad \quad 5 \quad 8 \quad 3 \\ + \quad \quad 2 \quad 4 \quad 2 \\ \hline 1 \quad 2 \end{array}$$

$$\begin{array}{r} \textcircled{4} \quad \quad \quad 5 \quad 7 \quad 2 \\ + \quad \quad 3 \quad 4 \quad 1 \\ \hline 1 \quad 1 \end{array}$$

$$\begin{array}{r} \textcircled{5} \quad \quad \quad 3 \quad 4 \quad 1 \\ + \quad \quad 5 \quad 7 \quad 2 \\ \hline 1 \quad 1 \end{array}$$

$$\begin{array}{r} \textcircled{6} \quad \quad \quad 2 \quad 3 \quad 1 \\ + \quad \quad 5 \quad 8 \quad 3 \\ \hline 1 \quad 1 \end{array}$$

「いきなり 10」

$$\begin{array}{r} \textcircled{3} \quad \quad \quad 8 \\ + \quad \quad 2 \quad 4 \quad 2 \\ \hline 1 \quad 2 \end{array}$$

$$\begin{array}{r} \textcircled{4} \quad \quad \quad 7 \\ + \quad \quad 3 \quad 4 \quad 1 \\ \hline 1 \quad 1 \end{array}$$

$$\begin{array}{r} \textcircled{5} \quad \quad \quad 4 \\ + \quad \quad 6 \quad 7 \quad 1 \\ \hline 1 \quad 1 \end{array}$$

$$\begin{array}{r} \textcircled{6} \quad \quad \quad 3 \\ + \quad \quad 7 \quad 8 \quad 1 \\ \hline 1 \quad 1 \end{array}$$

【れんしゅう 8 のつづき】

「5 と 5 で 10」

$$\begin{array}{r} \textcircled{7} \quad 4 \\ + \quad 9 \\ \hline \end{array} \quad \leftarrow \begin{array}{l} \text{さきに} \\ \text{かんがえる} \end{array}$$

$$\begin{array}{r} \textcircled{8} \quad 4 \\ + \quad 8 \\ \hline \end{array} \quad \leftarrow \begin{array}{l} \text{さきに} \\ \text{かんがえる} \end{array}$$

$$\begin{array}{r} \textcircled{9} \quad 3 \\ + \quad 9 \\ \hline \end{array} \quad \leftarrow \begin{array}{l} \text{さきに} \\ \text{かんがえる} \end{array}$$

$$\begin{array}{r} \textcircled{10} \quad 2 \\ + \quad 9 \\ \hline \end{array} \quad \leftarrow \begin{array}{l} \text{さきに} \\ \text{かんがえる} \end{array}$$

「いきなり 10」

$$\begin{array}{r} \textcircled{7} \quad 4 \\ + \quad 9 \\ \hline \end{array}$$

$$\begin{array}{r} \textcircled{8} \quad 4 \\ + \quad 8 \\ \hline \end{array}$$

$$\begin{array}{r} \textcircled{9} \quad 3 \\ + \quad 9 \\ \hline \end{array}$$

$$\begin{array}{r} \textcircled{10} \quad 2 \\ + \quad 9 \\ \hline \end{array}$$

【れんしゅう 8 のつづきのこたえ】

「5 と 5 で 10」

$$\begin{array}{r}
 \textcircled{7} \quad \quad \quad 1 \ 4 \ 3 \\
 \quad \quad \quad + \quad 5 \ 9 \ 4 \quad \leftarrow \text{さきにかんがえる} \\
 \hline
 \quad \quad \quad 1 \ 3
 \end{array}$$

$$\begin{array}{r}
 \textcircled{8} \quad \quad \quad 2 \ 4 \ 2 \\
 \quad \quad \quad + \quad 5 \ 8 \ 3 \quad \leftarrow \text{さきにかんがえる} \\
 \hline
 \quad \quad \quad 1 \ 2
 \end{array}$$

$$\begin{array}{r}
 \textcircled{9} \quad \quad \quad 1 \ 3 \ 2 \\
 \quad \quad \quad + \quad 5 \ 9 \ 4 \quad \leftarrow \text{さきにかんがえる} \\
 \hline
 \quad \quad \quad 1 \ 2
 \end{array}$$

$$\begin{array}{r}
 \textcircled{10} \quad \quad \quad 1 \ 2 \ 1 \\
 \quad \quad \quad + \quad 5 \ 9 \ 4 \quad \leftarrow \text{さきにかんがえる} \\
 \hline
 \quad \quad \quad 1 \ 1
 \end{array}$$

「いきなり 10」

$$\begin{array}{r}
 \textcircled{7} \quad \quad \quad \quad \quad 4 \\
 \quad \quad \quad + \quad \quad 6 \ 9 \ 3 \\
 \hline
 \quad \quad \quad 1 \ 3
 \end{array}$$

$$\begin{array}{r}
 \textcircled{8} \quad \quad \quad \quad \quad 4 \\
 \quad \quad \quad + \quad \quad 6 \ 8 \ 2 \\
 \hline
 \quad \quad \quad 1 \ 2
 \end{array}$$

$$\begin{array}{r}
 \textcircled{9} \quad \quad \quad \quad \quad 3 \\
 \quad \quad \quad + \quad \quad 7 \ 9 \ 2 \\
 \hline
 \quad \quad \quad 1 \ 2
 \end{array}$$

$$\begin{array}{r}
 \textcircled{10} \quad \quad \quad \quad \quad 2 \\
 \quad \quad \quad + \quad \quad 8 \ 9 \ 1 \\
 \hline
 \quad \quad \quad 1 \ 1
 \end{array}$$

(6) 7 + 3 のけいさん

せんせいから 7と3のタイルをいただいて、きつたり、くっつけたりして、たしざんをしましょう。

+	-
	<p>けいさんができたら このかみに タイルを はりましょう。 したには すうじを かきましょう。</p>

【こたえ】

2つの やりかたが あります。

〈その1〉 2つめの 5を つくる。

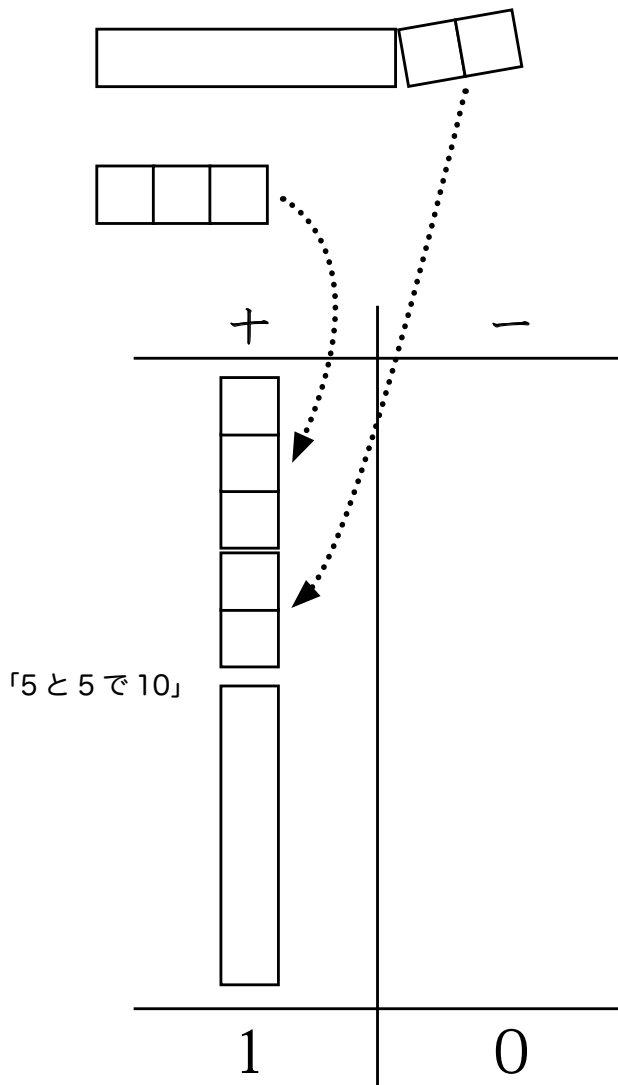

〈その2〉 7と3を そのまま くっつける。

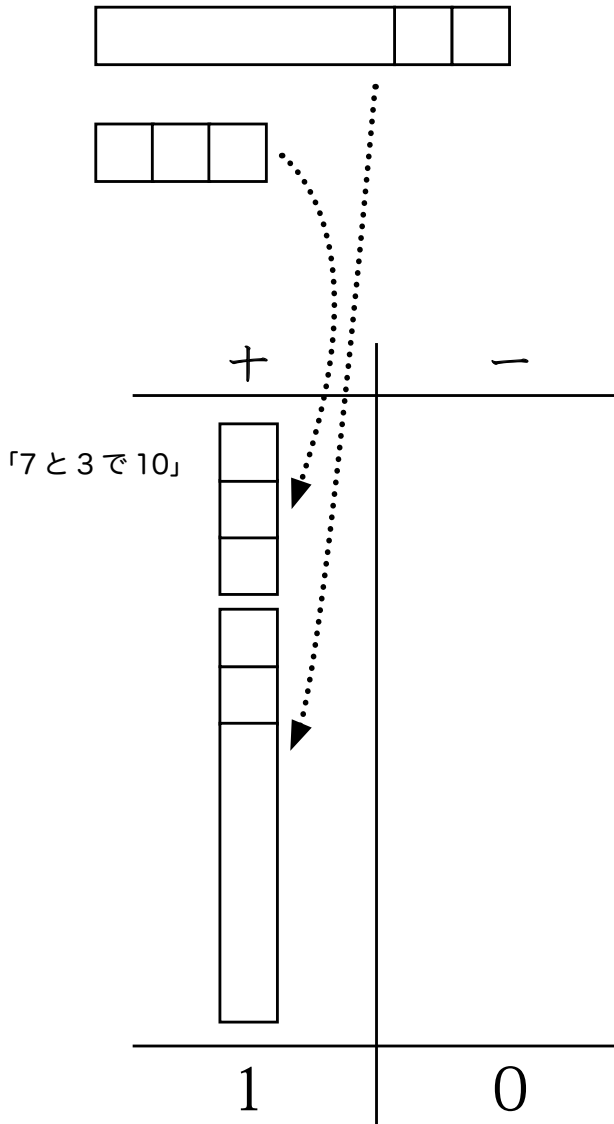

〈その1〉を すうじで けいさんするには

$$\begin{array}{r}
 7 \\
 + 3 \\
 \hline
 \end{array}
 \begin{array}{l}
 \xrightarrow{\text{「7は5と2」}} 57_2 \\
 \xrightarrow{\text{「2はあと3で5
だから3を3と0に」}} 33_0
 \end{array}$$

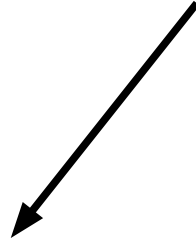

$$\begin{array}{r}
 57_2 \\
 + 33_0 \\
 \hline
 1
 \end{array}
 \qquad
 \begin{array}{r}
 57_2 \\
 + 33_0 \\
 \hline
 10
 \end{array}$$

「2と3で5 その5と
5で1ぽんくりあがり」

「のこりは0」

「 」のなかを けいさんのじゅんばんに こえ
にだしていってみましょう。

〈その2〉を すうじで けいさんするには

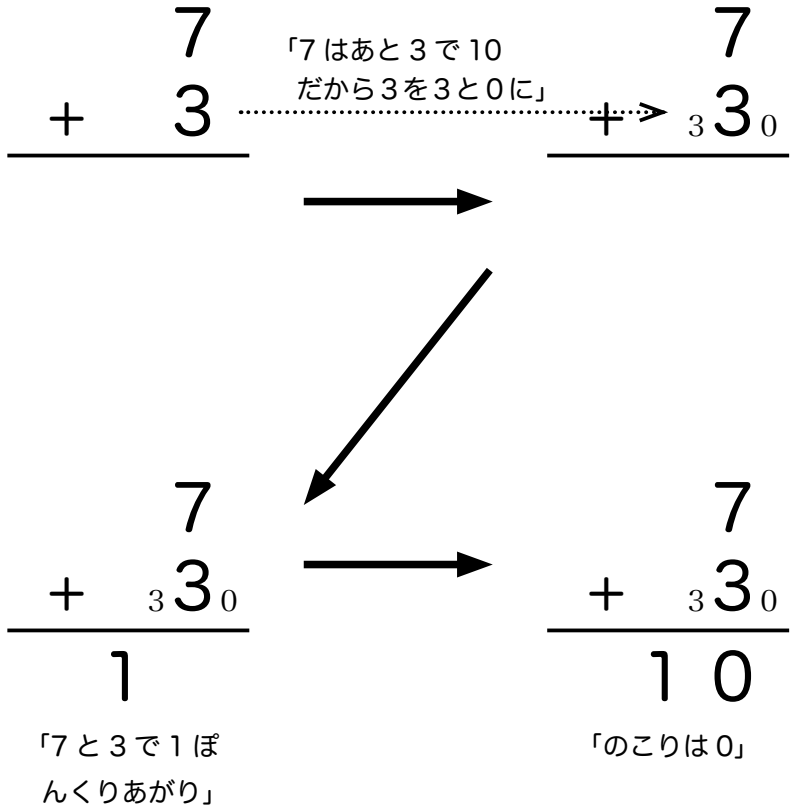

「 」のなかを けいさんのじゅんばんに こえにだしていってみましょう。

【れんしゅう 9】

「5と5で10」のやりかたと「いきなり10」のやりかたのりょうほうでけいさんしましょう。

「5と5で10」

〈れい〉

$$\begin{array}{r} \begin{array}{c} \vdots \\ 5 \\ \vdots \end{array} \begin{array}{r} 6_1 \\ + \\ 4_0 \\ \hline 10 \end{array} \end{array}$$

①

$$\begin{array}{r} \begin{array}{c} \vdots \\ 8 \\ \vdots \end{array} \\ + \\ \hline \vdots \end{array}$$

②

$$\begin{array}{r} 7 \\ + \\ \hline 3 \end{array}$$

「いきなり10」

〈れい〉

$$\begin{array}{r} \begin{array}{c} \vdots \\ 6 \\ \vdots \end{array} \\ + \\ \begin{array}{c} 4_0 \\ \hline 10 \end{array} \end{array}$$

①

$$\begin{array}{r} \begin{array}{c} \vdots \\ 8 \\ \vdots \end{array} \\ + \\ \hline \vdots \end{array}$$

②

$$\begin{array}{r} 7 \\ + \\ \hline 3 \end{array}$$

【れんしゅう 9 のこたえ】

「5と5で10」

①

$$\begin{array}{r} \overset{\cdot\cdot\cdot}{5} 8_3 \\ + \overset{\cdot\cdot\cdot}{2} 2_0 \\ \hline 1 \overset{\cdot\cdot\cdot}{0} \end{array}$$

②

$$\begin{array}{r} \overset{5}{7}_2 \\ + \overset{3}{3}_0 \\ \hline 1 \end{array}$$

「いきなり10」

①

$$\begin{array}{r} \overset{\cdot\cdot\cdot}{8} \\ + \overset{\cdot\cdot\cdot}{2}_0 \\ \hline 1 \overset{\cdot\cdot\cdot}{0} \end{array}$$

②

$$\begin{array}{r} 7 \\ + \overset{3}{3}_0 \\ \hline 1 \end{array}$$

【れんしゅう 9 のつづき】

「5 と 5 で 10」

③

$$\begin{array}{r} 9 \\ + 1 \\ \hline \end{array}$$

④

$$\begin{array}{r} 4 \\ + 6 \\ \hline \end{array}$$

←さきにかんがえる

⑤

$$\begin{array}{r} 3 \\ + 7 \\ \hline \end{array}$$

←さきにかんがえる

「いきなり 10」

③

$$\begin{array}{r} 9 \\ + 1 \\ \hline \end{array}$$

④

$$\begin{array}{r} 4 \\ + 6 \\ \hline \end{array}$$

⑤

$$\begin{array}{r} 3 \\ + 7 \\ \hline \end{array}$$

【れんしゅう 9 のつづきのこたえ】

「5 と 5 で 10」

③

$$\begin{array}{r} 9_4 \\ + 1 0 \\ \hline 1 0 \end{array}$$

④

$$\begin{array}{r} 4_0 \\ + 6_1 \quad \leftarrow \text{さきにかんがえる} \\ \hline 1 0 \end{array}$$

⑤

$$\begin{array}{r} 3_0 \\ + 7_2 \quad \leftarrow \text{さきにかんがえる} \\ \hline 1 0 \end{array}$$

「いきなり 10」

③

$$\begin{array}{r} 9 \\ + 1 0 \\ \hline 1 0 \end{array}$$

④

$$\begin{array}{r} 4 \\ + 6_0 \\ \hline 1 0 \end{array}$$

⑤

$$\begin{array}{r} 3 \\ + 7_0 \\ \hline 1 0 \end{array}$$

【れんしゅう 9 のつづき】

「5 と 5 で 10」

$$\begin{array}{r} \textcircled{6} \quad 2 \\ + \quad 8 \\ \hline \end{array} \quad \leftarrow \begin{array}{l} \text{さきに} \\ \text{かんがえる} \end{array}$$

$$\begin{array}{r} \textcircled{7} \quad 5 \\ + \quad 5 \\ \hline \end{array}$$

$$\begin{array}{r} \textcircled{8} \quad 1 \\ + \quad 9 \\ \hline \end{array} \quad \leftarrow \begin{array}{l} \text{さきに} \\ \text{かんがえる} \end{array}$$

「いきなり 10」

$$\begin{array}{r} \textcircled{6} \quad 2 \\ + \quad 8 \\ \hline \end{array}$$

$$\begin{array}{r} \textcircled{7} \quad 5 \\ + \quad 5 \\ \hline \end{array}$$

$$\begin{array}{r} \textcircled{8} \quad 1 \\ + \quad 9 \\ \hline \end{array}$$

【れんしゅう 9 のつづきのこたえ】

「5と5で10」

⑥

$$\begin{array}{r} 22_0 \\ + 58_3 \\ \hline 10 \end{array}$$

←さきにかんがえる

⑦

$$\begin{array}{r} 55_0 \\ + 55_0 \\ \hline 10 \end{array}$$

⑧

$$\begin{array}{r} 11_0 \\ + 59_4 \\ \hline 10 \end{array}$$

←さきにかんがえる

「いきなり10」

⑥

$$\begin{array}{r} 2 \\ + 88_0 \\ \hline 10 \end{array}$$

⑦

$$\begin{array}{r} 5 \\ + 55_0 \\ \hline 10 \end{array}$$

⑧

$$\begin{array}{r} 1 \\ + 99_0 \\ \hline 10 \end{array}$$

【もんだい2】

けいさんをしましょう。「5と5で10」「いきなり10」のどちらのやりかたでもいいです。ちいさいすうじも かきましよう。

$$\begin{array}{r} \textcircled{1} \quad \quad \quad \begin{array}{c} \dots 7 \\ \dots 9 \\ \hline \dots \end{array} \\ + \quad \quad \quad \end{array}$$

$$\begin{array}{r} \textcircled{2} \quad \quad \quad \begin{array}{c} 5 \\ 8 \\ \hline \end{array} \\ + \quad \quad \quad \end{array}$$

$$\begin{array}{r} \textcircled{3} \quad \quad \quad \begin{array}{c} 8 \\ 3 \\ \hline \end{array} \\ + \quad \quad \quad \end{array}$$

【もんだい2のこたえ】

「5と5で10」

①

$$\begin{array}{r} \overset{\cdot\cdot\cdot}{5} 7_2 \\ + \overset{\cdot\cdot\cdot}{5} 9_4 \\ \hline 1 \overset{\cdot\cdot\cdot}{6} \end{array}$$

②

$$\begin{array}{r} \overset{\cdot\cdot\cdot}{5} 5_0 \\ + \overset{\cdot\cdot\cdot}{5} 8_3 \\ \hline 1 \overset{\cdot\cdot\cdot}{3} \end{array}$$

③

$$\begin{array}{r} \overset{\cdot\cdot\cdot}{5} 8_3 \\ + \overset{\cdot\cdot\cdot}{2} 3_1 \\ \hline 1 \overset{\cdot\cdot\cdot}{1} \end{array}$$

「いきなり10」

①

$$\begin{array}{r} \overset{\cdot\cdot\cdot}{3} 7 \\ + \overset{\cdot\cdot\cdot}{3} 9_6 \\ \hline 1 \overset{\cdot\cdot\cdot}{6} \end{array}$$

②

$$\begin{array}{r} \overset{\cdot\cdot\cdot}{5} 5 \\ + \overset{\cdot\cdot\cdot}{5} 8_3 \\ \hline 1 \overset{\cdot\cdot\cdot}{3} \end{array}$$

③

$$\begin{array}{r} \overset{\cdot\cdot\cdot}{2} 8 \\ + \overset{\cdot\cdot\cdot}{2} 3_1 \\ \hline 1 \overset{\cdot\cdot\cdot}{1} \end{array}$$

【もんだい 2 のつづき】

$$\begin{array}{r} \textcircled{4} \quad 7 \\ + \quad 8 \\ \hline \end{array}$$

$$\begin{array}{r} \textcircled{5} \quad 8 \\ + \quad 6 \\ \hline \end{array}$$

$$\begin{array}{r} \textcircled{6} \quad 3 \\ + \quad 7 \\ \hline \end{array}$$

$$\begin{array}{r} \textcircled{7} \quad 9 \\ + \quad 9 \\ \hline \end{array}$$

【もんだい2のつづきのこたえ】

「5と5で10」

$$\begin{array}{r} \textcircled{4} \quad \quad \quad 5 \ 7 \ 2 \\ + \quad \quad \quad 5 \ 8 \ 3 \\ \hline 1 \ 5 \end{array}$$

$$\begin{array}{r} \textcircled{5} \quad \quad \quad 5 \ 8 \ 3 \\ + \quad \quad \quad 5 \ 6 \ 1 \\ \hline 1 \ 4 \end{array}$$

$$\begin{array}{r} \textcircled{6} \quad \quad \quad 3 \ 3 \ 0 \\ + \quad \quad \quad 5 \ 7 \ 2 \\ \hline 1 \ 0 \end{array}$$

$$\begin{array}{r} \textcircled{7} \quad \quad \quad 5 \ 9 \ 4 \\ + \quad \quad \quad 5 \ 9 \ 4 \\ \hline 1 \ 8 \end{array}$$

「いきなり10」

$$\begin{array}{r} \textcircled{4} \quad \quad \quad \quad \ 7 \\ + \quad \quad \quad 3 \ 8 \ 5 \\ \hline 1 \ 5 \end{array}$$

$$\begin{array}{r} \textcircled{5} \quad \quad \quad \quad \ 8 \\ + \quad \quad \quad 2 \ 6 \ 4 \\ \hline 1 \ 4 \end{array}$$

$$\begin{array}{r} \textcircled{6} \quad \quad \quad \quad \ 3 \\ + \quad \quad \quad 7 \ 7 \ 0 \\ \hline 1 \ 0 \end{array}$$

$$\begin{array}{r} \textcircled{7} \quad \quad \quad \quad \ 9 \\ + \quad \quad \quad 1 \ 9 \ 8 \\ \hline 1 \ 8 \end{array}$$

【もんだい 2 のつづき】

$$\begin{array}{r} \textcircled{8} \quad \quad 8 \\ + \quad \quad 2 \\ \hline \end{array}$$

$$\begin{array}{r} \textcircled{9} \quad \quad 9 \\ + \quad \quad 5 \\ \hline \end{array}$$

$$\begin{array}{r} \textcircled{10} \quad \quad 3 \\ + \quad \quad 9 \\ \hline \end{array}$$

$$\begin{array}{r} \textcircled{11} \quad \quad 6 \\ + \quad \quad 9 \\ \hline \end{array}$$

【もんだい 2 のつづきのこたえ】

「5 と 5 で 10」

$$\begin{array}{r} \textcircled{8} \quad \quad \quad 5 \quad 8 \quad 3 \\ + \quad \quad 2 \quad 2 \quad 0 \\ \hline 1 \quad 0 \end{array}$$

$$\begin{array}{r} \textcircled{9} \quad \quad \quad 5 \quad 9 \quad 4 \\ + \quad \quad 5 \quad 5 \quad 0 \\ \hline 1 \quad 4 \end{array}$$

$$\begin{array}{r} \textcircled{10} \quad \quad \quad 1 \quad 3 \quad 2 \\ + \quad \quad 5 \quad 9 \quad 4 \\ \hline 1 \quad 2 \end{array}$$

$$\begin{array}{r} \textcircled{11} \quad \quad \quad 5 \quad 6 \quad 1 \\ + \quad \quad 5 \quad 9 \quad 4 \\ \hline 1 \quad 5 \end{array}$$

「いきなり 10」

$$\begin{array}{r} \textcircled{8} \quad \quad \quad 8 \\ + \quad \quad 2 \quad 2 \quad 0 \\ \hline 1 \quad 0 \end{array}$$

$$\begin{array}{r} \textcircled{9} \quad \quad \quad 9 \\ + \quad \quad 1 \quad 5 \quad 4 \\ \hline 1 \quad 4 \end{array}$$

$$\begin{array}{r} \textcircled{10} \quad \quad \quad 3 \\ + \quad \quad 7 \quad 9 \quad 2 \\ \hline 1 \quad 2 \end{array}$$

$$\begin{array}{r} \textcircled{11} \quad \quad \quad 6 \\ + \quad \quad 4 \quad 9 \quad 5 \\ \hline 1 \quad 5 \end{array}$$

ぶんの もんだいの こたえかた

〈れい1〉

クッキーをつくりました。はじめに 8こやけました。つぎに 6こやけました。あわせて なんこになりましたか。

- ①まず はじめに よこのしきを かきます。すうじのあとに「こ」もかきます。このぼあいはたしざんですから、

$$8 \text{ こ} + 6 \text{ こ}$$

- ②けいさんは たてがきでします。

$$\begin{array}{r} 5 \ 8 \ 3 \\ + 6 \ 1 \\ \hline 1 \ 4 \end{array}$$

「5と5で10」「いきなり10」のどちらでもいいです。じぶんが やりやすいほうで けいさんします。

- ③8こ+6こ のあとに、「 = 14 こ 」とかきます。

- ④こたえを かきます。

$$\underline{\underline{\text{こたえ } 14 \text{ こ}}}$$

〈れい2〉

クッキーをつくりました。はじめに 7こやけました。つぎに 8こやけました。あわせて なんこになりましたか。

$$7 \text{ こ} + 8 \text{ こ} = 15 \text{ こ}$$

$$\begin{array}{r} 7 \\ + \quad 3 \quad 8 \quad 5 \\ \hline 1 \quad 5 \end{array}$$

「5と5で10」
「いきなり10」
のどちらでもいいです。じぶん
が やりやすい
ほうで けいさ
んします。

こたえ 15 こ

たてがきで けいさんしたあとで
かきます。わすれやすいので きを
つけましょう。

【もんだい 3】

すいそうのなかに、ふなが4ひき めだかが7ひき
います。すいそうのなかに さかなは あわせて
て なんびき いますか。

+

こたえ

【もんだい 4】

あかとんぼを9ひき いととんぼを7ひき とり
ました。あわせて とんぼを なんびき とりまし
たか。

こたえ

【もんだい3のこたえ】

すいそうのなかに、ふなが4ひき めだかが7ひき
います。すいそうのなかに さかなは あわせて
て なんびき いますか。

$$4ひき + 7ひき = 11ひき$$

$$\begin{array}{r} 4 \\ + 671 \\ \hline 11 \end{array}$$

こたえ 11 ひき

【もんだい4のこたえ】

あかとんぼを9ひき いととんぼを7ひき とり
ました。あわせて とんぼを なんびき とりまし
たか。

$$9ひき + 7ひき = 16ひき$$

$$\begin{array}{r} 594 \\ + 572 \\ \hline 16 \end{array}$$

こたえ 16 ひき

【もんだい5】

7と5をつかって たしざんの おはなしを つくりましょう。

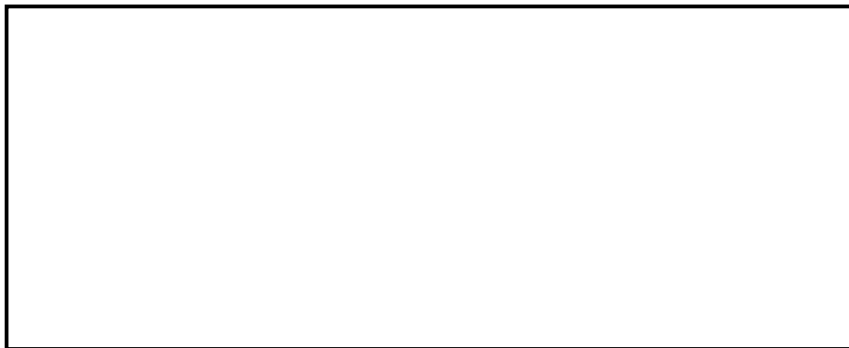

【もんだい6】

くりあがりのある たしざんの おはなしを つくりましょう。



かーど カードづくり

- ◆4にんか 5にんで グループをつくります。
- ◆グループで カードのかみを 1まいずつもらって、みんなできょうりよくして つくりましょう。
- ◆わくにそって はさみで きりましょう。
- ◆はやくできたグループは、こたえを いうれんしゅうをしましょう。

【ゲーム】

しんけいすいじゃく をしよう。

- ◆4にんか 5にんでします。
- ◆カードを ぜんぶうらにして ならべます。
- ◆2まいめくって おなじおおきさの かずならじぶんの ものになります。
- ◆おおくとれたら 勝ちです。

1、2 ページで使います。厚めの紙を使います。15mm 角タイルにするには、A4 判（141%）に拡大して印刷します。1 人あたり最低 5 本必要です。この 1 枚で 3 人分あります。

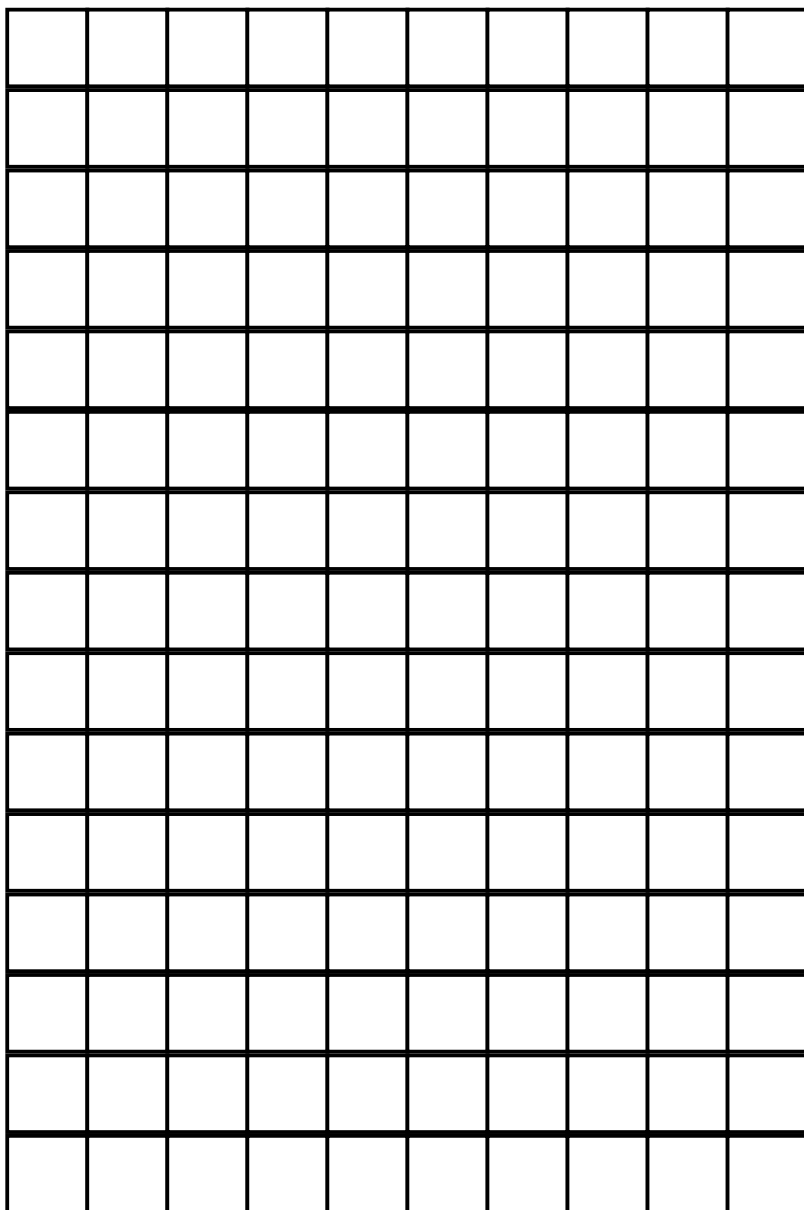

7ページ以降で使います。厚めの紙を使います。15mm 角タイルにするには、A4判（141%）に拡大して印刷します。

この1枚で1人分

--

※ 84 ページの「しんけいすいじゃく」で使います。厚めの紙を使います。

5 + 5	5 + 5
6 + 4	4 + 6
7 + 3	3 + 7
8 + 2	2 + 8
9 + 1	1 + 9
5 + 6	6 + 5
7 + 4	4 + 7

※ 84 ページの「しんけいすいじゃく」で使います。厚めの紙を使います。

$8 + 3$	$3 + 8$
$9 + 2$	$2 + 9$
$5 + 7$	$7 + 5$
$6 + 6$	$6 + 6$
$8 + 4$	$4 + 8$
$9 + 3$	$3 + 9$
$5 + 8$	$8 + 5$

※ 84 ページの「しんけいすいじゃく」で使います。厚めの紙を使います。

$6 + 7$	$7 + 6$
$9 + 4$	$4 + 9$
$5 + 9$	$9 + 5$
$6 + 8$	$8 + 6$
$7 + 7$	$7 + 7$
$6 + 9$	$9 + 6$
$7 + 8$	$8 + 7$

※ 84 ページの「しんけいすいじゃく」で使います。厚めの紙を使います。

7 + 9	9 + 7
8 + 8	8 + 8
8 + 9	9 + 8
9 + 9	9 + 9

<input type="text"/> + <input type="text"/>	<input type="text"/> + <input type="text"/>
<input type="text"/> + <input type="text"/>	<input type="text"/> + <input type="text"/>

※ 84 ページの「しんけいすいじゃく」で使います。厚めの紙を使います。

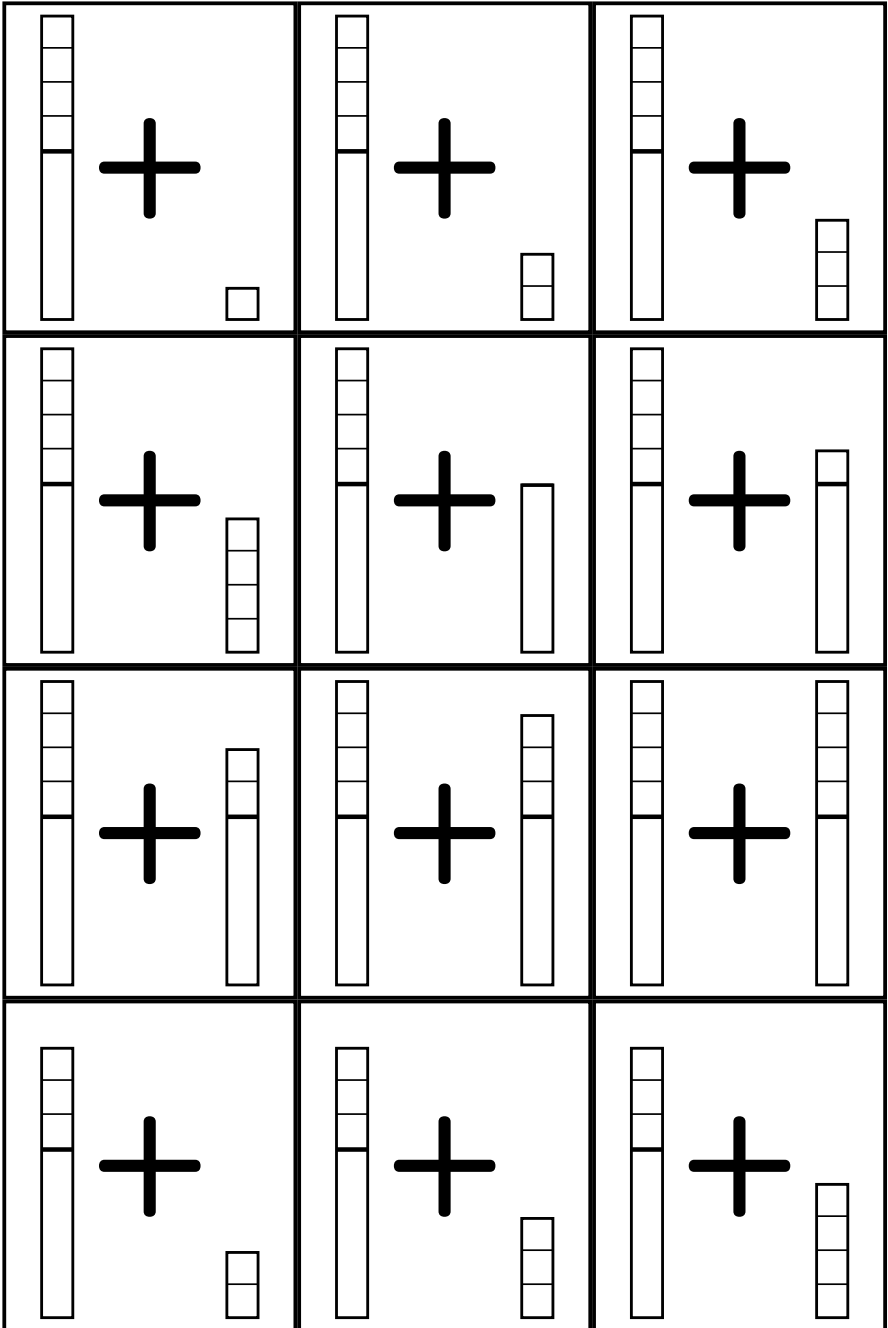

※ 84 ページの「しんけいすいじゃく」で使います。厚めの紙を使います。

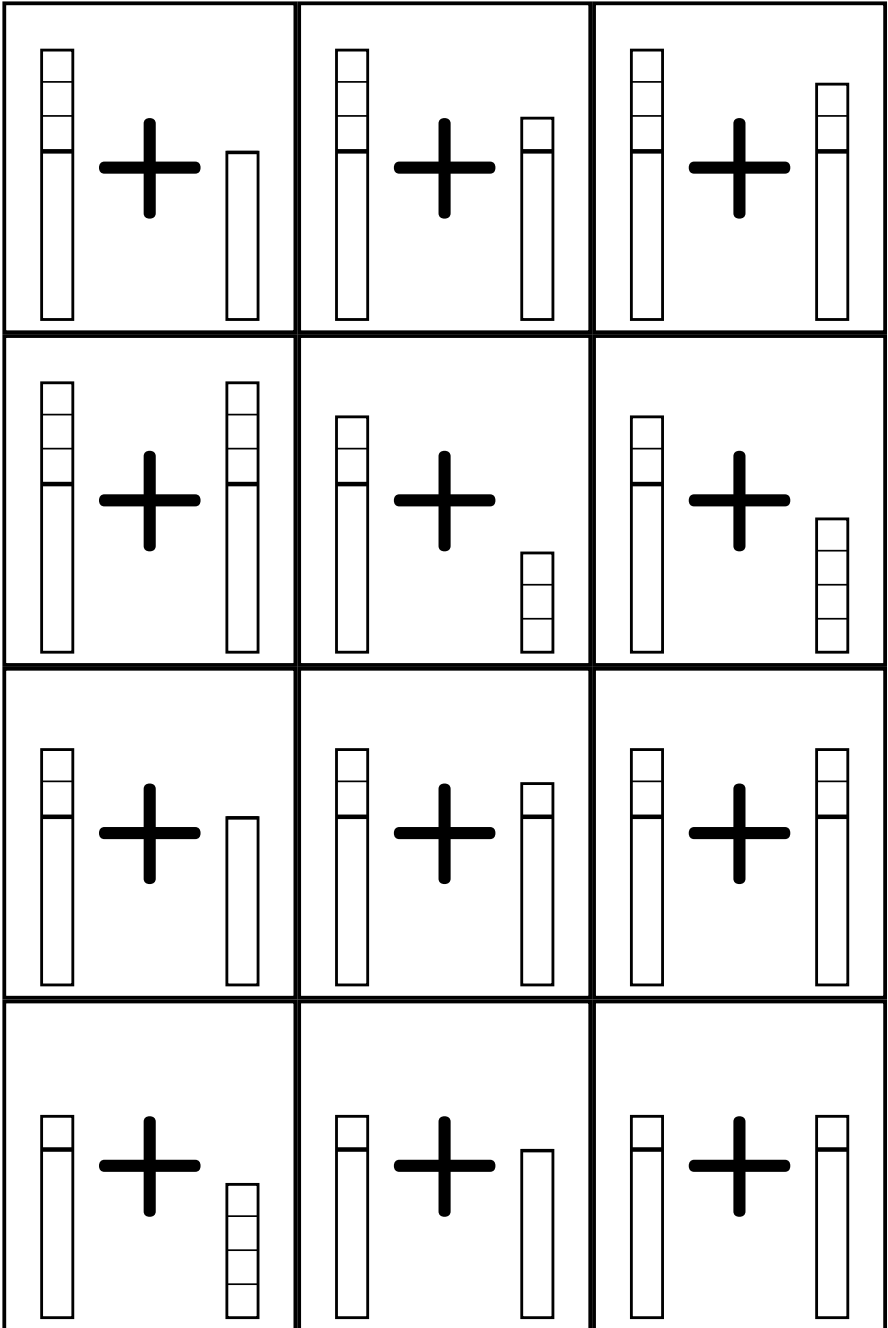

【かんそう】

なまえ_____

このべんきょうは、たのしかったですか。どれかに○をつけましょう。

ア たのしかった

イ ふつう

ウ たのしくなかった

「神経衰弱」の別の遊び方

一度めくったカードをそのまま表にしておく方法があります。このようにすると「神経衰弱」ではなくなりますが、新たにめくったカードの答えを計算するだけでなく、既にめくられている複数のカードの答えも知っておく必要があり、より学習効果が上がります。

また、合致するカードをわざと見落として、お子さんに考える機会を与えることもできます。

この方法では、プレーが1巡するまでは2枚ずつめくり、2巡目からは、1枚だけめくるようにするとよいでしょう。

研究文献

- 「わかる さんすうの教え方 1」(遠山啓 / 銀林浩 編 むぎ書房刊)
- 「わかる さんすう 1」(遠山啓監修 むぎ書房刊)
- 「算数の本質がわかる授業 たし算とひき算」(柴田義松 監修 銀林浩・石井孝子 編著 日本標準)
- 「子どもを賢くする一よくなる算数の授業 たし算とひき算」(銀林浩 / 増島高敬 / 加川博道 編 日本評論社)
- 「らくらく算数ブック 1」(榊忠男・岡田進 監修 / 田中かほる 著 太郎次郎社)
- 「ワットとわく算数おもしろ教具」(何森真人 編 フォーラム・A)
- 「こまったときの算数の教え方 1年生」(小林道正 監修 / 山野下とよ子 著 大月書店)
- 「さんすうだいすき 7 くりあがり くりさがり」(遠山啓 著 ほるぷ出版)
- 「新版水道方式入門 整数編」(遠山啓 / 銀林浩 編 国土社)
- 「子どもがよるこぶ算数活動 1年」(数学教育協議会・小林道正 編 国土社)
- 「どうしたら算数ができるようになるか 小学校編」(銀林浩 編著 日本評論社)
- 東京書籍・啓林館・大日本図書 各 1 学年算数教科書 (2015 年度版)